



Installation Instructions

NOTE: Accessories described in this instruction manual are intended for use with Marley Engineered Products ST Series convectors only.



WARNING

This instruction sheet contains vital information for the proper installation and use of the accessories described herein. Carefully read this manual before installation, operation, or service of the accessory. Failure to follow these instructions could result in fire, electric shock, death, serious personal injury, or property damage. Save these instructions for reference by future users.

WARNING: HAZARD OF FIRE OR ELECTRIC SHOCK.

1. Be sure electric power is disconnected at main fuse or circuit breaker distribution panel before installation or servicing.
2. The installation must comply with all Local and National Electrical Codes and utility requirements.
3. Refer to installation instructions provided with the heater when installing these accessories.
4. Check accessory and heater nameplate to verify power requirements match power supply coming to heater and accessory. Make sure total power requirements do not exceed ratings of accessory.

SAVE THESE INSTRUCTIONS

Installation of ST2T Integral Thermostat

NOTE: Thermostat can be mounted in either junction box.

1. Once heater has been mounted to wall and field wiring run (see ST SLOPE TOP CONVECTOR INSTALLATION INSTRUCTIONS, steps 1 through 4), select the junction box that will house the thermostat. For ease of installation it is recommended that it be the same junction box where field supply wiring enters.
2. Mount thermostat to junction box cover utilizing 2 screws (provided). Arrange thermostat so bulb is towards bottom of box (See Figure 1).
3. Wire thermostat as shown in Figure 2. Grounding conductor must be connected to green ground wire.
4. Replace junction box cover.
5. Install the front cover by hooking the top edge of the cover over the top edge of the rear panel and attaching the bottom lip of the cover to the rear panel.

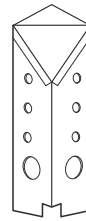

STIC

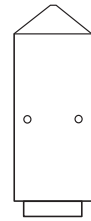

STOC

SPECIFICATIONS

Model No.	Description	Wiring Diagram
ST2T	2 Pole Integral Thermostat rated 24A @ 240V, 22A @ 277V	Figure 2
STIC	Inside Corner	—
STOC	Outside Corner	—
STJS	1" Joiner Strip	—

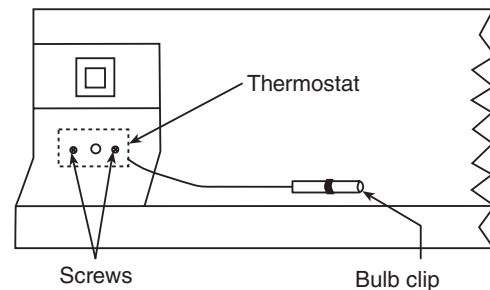

Figure 1

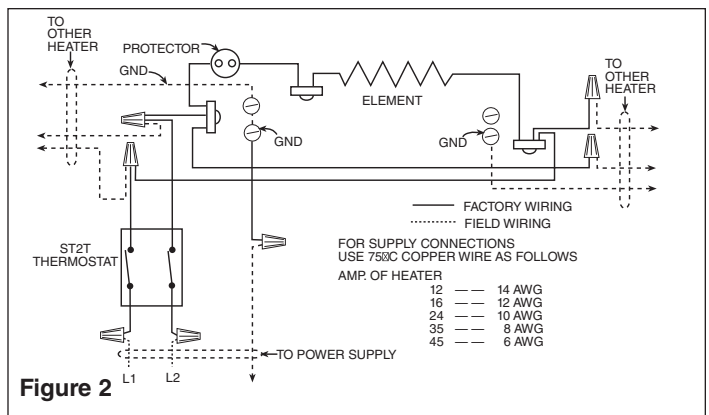
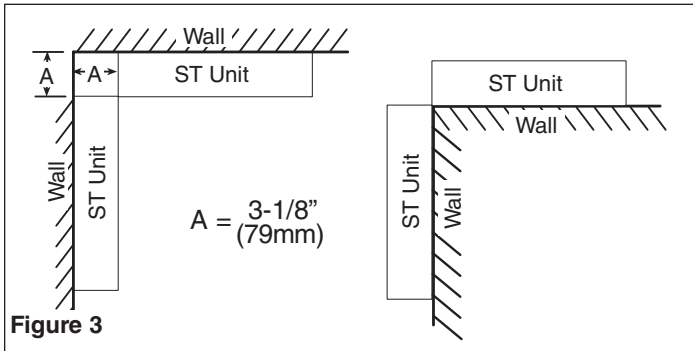

Figure 2

Installation of STIC & STOC Corner Accessories

NOTE: STIC requires 3-1/8" (79mm) wall space per side to install. STOC requires 0" wall space per side to install.

1. Locate ST heater on wall, 3-1/8 (79mm) from corner for STIC, 0" for STOC. See Figure 3.



2. Remove the two, 3/8" (4mm) dia. knockouts from the corner section and from the end of one of the two heaters that will abut the corner section.
3. Attach corner section to heater utilizing machine screws and nuts (provided).
4. Following the instructions packaged with heater, complete heater installation.
5. Mount adjoining heater abutting corner section, also following heater installation instructions.

Installation of STJS Joiner Strip

NOTE: Joiner strip will cover a gap between two ST Slope Top Convectors of 0" - 5/8" (0mm - 16mm).

1. Position the two ST units on wall allowing for no more than 5/8" (16mm) between units.
2. Install and wire units utilizing heater installation instructions.
3. Install STJS joiner strip by hooking the top edge of joiner strip over the top back edge of the two heater front covers and rotate down.
4. Secure to heater installed on left side by aligning hole on bottom left side of joiner strip with hole on bottom right of heater. See Figure 4.

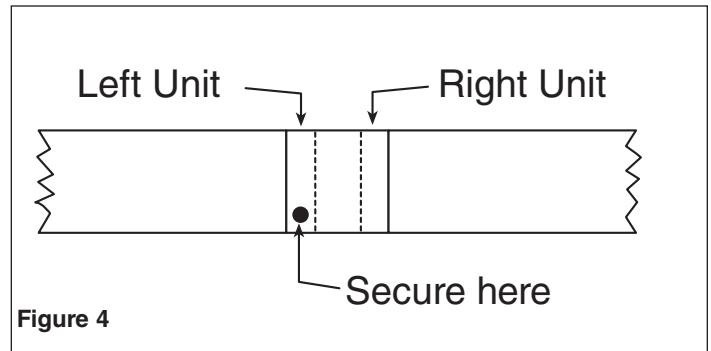

LIMITED WARRANTY

All products covered by this instruction sheet are warranted against defects in workmanship and materials for one year from date of installation. This warranty does not apply to damage from accident, misuse, or alteration; nor where the connected voltage is more than 5% above the nameplate voltage; nor to equipment improperly installed or wired or maintained in violation of this instruction sheet. All claims for warranty work must be accompanied by proof of the date of installation.

The customer shall be responsible for all costs incurred in the removal or reinstallation of products, including labor costs, and shipping costs incurred to return products to a Marley Engineered Products Service Center, and we will repair or replace, at our option, at no charge to you with return freight paid by Marley. It is agreed that such repair or replacement is the exclusive remedy available from Marley Engineered Products.

THE ABOVE WARRANTIES ARE IN LIEU OF ALL OTHER WARRANTIES EXPRESSED OR IMPLIED, AND ALL IMPLIED WARRANTIES OF MERCHANTABILITY AND FITNESS FOR A PARTICULAR PURPOSE WHICH EXCEED THE AFORESAID EXPRESSED WARRANTIES ARE HEREBY DISCLAIMED AND EXCLUDED FROM THIS AGREEMENT. MARLEY ENGINEERED PRODUCTS SHALL NOT BE LIABLE FOR CONSEQUENTIAL DAMAGES ARISING WITH RESPECT TO THE PRODUCT, WHETHER BASED UPON NEGLIGENCE, TORT, STRICT LIABILITY, OR CONTRACT.

Some states do not allow the exclusion on limitation of incidental or consequential damages, so the above exclusion or limitation may not apply to you. This warranty gives you specific legal rights, and you may also have other rights which vary from state.

For the address of your nearest authorized service center, contact Marley Engineered Products, 470 Beauty Spot Road East, Bennettsville, SC 29512 USA. Merchandise returned to the factory must be accompanied by a return authorization and service identification tag, both available from the above location. When requesting return authorization, include all catalog numbers shown on the products.

HOW TO OBTAIN WARRANTY SERVICE AND WARRANTY PARTS PLUS GENERAL INFORMATION

- | | |
|--------------------------------|-------------------------|
| 1. Warranty Service or Parts | 1-800-642-4328 |
| 2. Purchase Replacement Parts | 1-800-654-3545 |
| 3. General Product Information | www.marlymep.com |

Note: When obtaining service always have the following:

1. Model number of the product
2. Date of manufacture
3. Part number or description



Marley
Engineered Products

470 Beauty Spot Rd. East
Bennettsville, SC 29512 USA

SWO 309A

10/96

5200-2322-000



Instrucciones de instalación

NOTA: Los accesorios descritos en este manual de instrucción están diseñados para usar con los convectores de Serie ST de Marley Engineered Products.

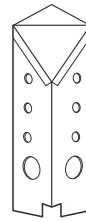

STIC

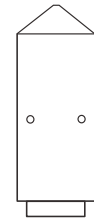

STOC



ADVERTENCIA



Esta hoja de instrucciones contiene información vital para la instalación y uso apropiado de los accesorios descritos en este manual. Antes de instalar, operar, o prestar servicio al accesorio lea cuidadosamente este manual. El no seguir estas instrucciones podría resultar en incendio, choque eléctrico, muerte, lesiones personales graves o daño a la propiedad. Guarde estas instrucciones para referencia de futuros usuarios.

ADVERTENCIA: RIESGO DE INCENDIO O CHOQUE ELECTRICO

1. Antes de instalar o prestar servicio, asegúrese que la potencia eléctrica esté desconectada al fusible maestro o al panel de distribución del interruptor de circuito.
2. La instalación debe cumplir con todos los códigos eléctricos locales y nacionales y requerimientos de la compañía de servicios públicos.
3. Al instalar estos accesorios refiérase a las instrucciones de instalación provistas con el calentador.
4. Inspeccione las placas de nombre del accesorio y del calentador para verificar que los requerimientos de potencia corresponden con el suministro de potencia entrante el calentador y al accesorio. Asegúrese que los requerimientos totales de potencia no excedan la clasificación nominal del accesorio.

GUARDE ESTAS INSTRUCCIONES

Instalación del termostato integral ST2T

NOTA: El termostato puede montarse en cualquiera de las cajas de empalme.

1. Una vez que el calentador ha sido montado en la pared y se ha tendido el cableado de campo (vea los pasos de 1 a 4 de las INSTRUCCIONES DE INSTALACION DEL CONVECTOR DE TOPE INCLINADO), seleccione la caja de empalme que contendrá el termostato. Para facilidad de instalación se recomienda que sea la misma caja de empalme donde entra el cableado de alimentación de campo.
2. Monte el termostato a la cubierta de la caja de empalme utilizando 2 tornillos (provistos). Disponga el termostato de manera que el bulbo esté orientado hacia el fondo de la caja (Vea la Figura 1).
3. Cablee el termostato según se muestra en la Figura 2. El conector de conexión a tierra debe conectarse al cable verde de conexión a tierra.
4. Vuelva a colocar la cubierta de la caja de empalme.
5. Instale la cubierta delantera enganachando el borde superior de la cubierta sobre el borde superior del panel posterior y fijando el reborde inferior de la cubierta al panel posterior.

ESPECIFICACIONES

No. de modelo	Descripción	Diagrama de cableado
ST2T	Termostato bipolar integral clasificado 24A a 240V, 22A a 277V	Figura 2
STIC	Esquina interior	—
STOC	Esquina exterior	—
STJS	Franja de junta de 1"	—



Figura 1



Figura 2

Instalación de los accesorios de esquina STIC y STOC

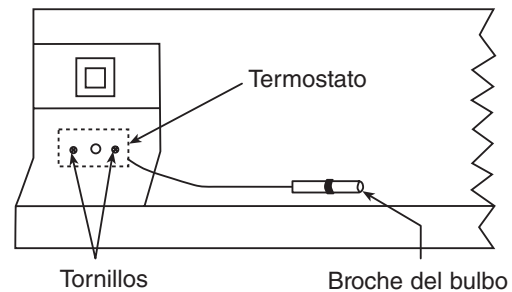
NOTA: STIC requiere un espacio de pared de 3-1/8" (79 mm) por lado, para instalar.

1. Ubique el calentador ST en la pared a 3-1/8" (79mm) de la esquina para el STIC, 0" para el STOC. Vea la Figura 3.

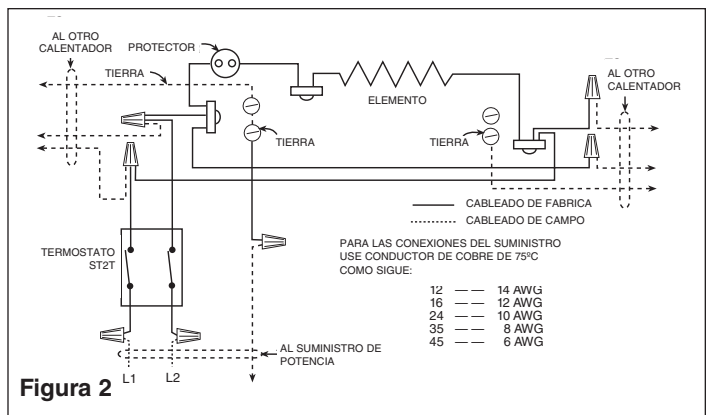
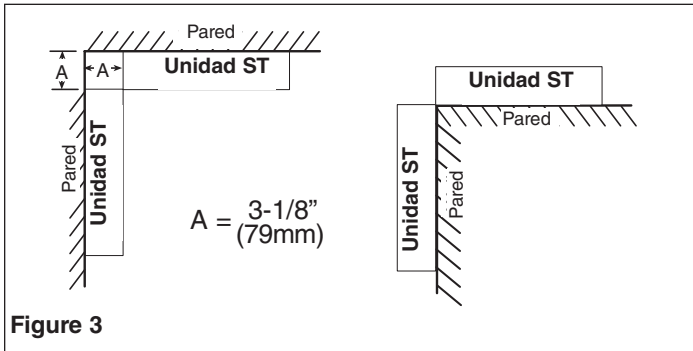

2. Perfore los dos orificios ciegos de 3/8" (4mm) desde la sección de la esquina y desde el extremo de uno de los dos calentadores adyacente a la sección de la esquina.
3. Fije la sección de la esquina al calentador utilizando tornillos de máquina y tuercas (provistos).
4. Siguiendo las instrucciones incluidas con el calentador, complete la instalación del calentador.
5. Monte el calentador adyacente a la sección de la esquina, siguiendo también las instrucciones de instalación del calentador.

Instalación de la franja de junta STJS

NOTA: La franja de junta cubrirá una separación de 0" - 5/8" (0mm - 16mm), entre los dos convectores de tope inclinado ST.

1. Coloque en posición las dos unidades ST en la pared, permitiendo no más que 5/8" (16mm) entre las unidades.
2. Instale y cablee las unidades utilizando las instrucciones de instalación del calentador.
3. Instale la franja de junta STJS enganchando el borde superior de la franja de junta sobre el borde posterior superior de las dos cubiertas delanteras del calentador y girando hacia abajo.
4. Asegure al calentador instalado en el lado izquierdo alineando el orificio en el lado inferior izquierdo con el orificio derecho del fondo del calentador. Vea la Figura 4.

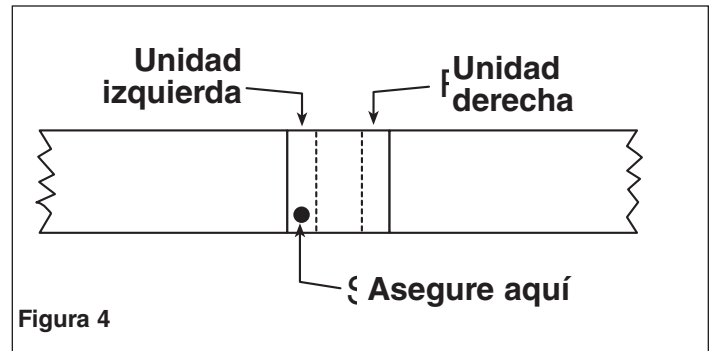

GARANTIA LIMITADA

Todos los productos cubiertos por esta hoja de instrucciones están garantizados contra defectos de mano de obra y materiales durante un año a partir de la fecha de instalación. Esta garantía no se aplica por daños ocurridos por accidente, mal uso, o alteración, ni cuando el voltaje conectado sea 5% mayor que el indicado en la placa de nombre; ni al equipo instalado o cableado incorrectamente, o mantenido en violación de esta hoja de instrucciones. Todos los reclamos de trabajo de garantía deben estar acompañados por prueba de la fecha de instalación.

El cliente será responsable por todos los costos incurridos en la extracción o reinstalación de los productos, incluyendo costos de mano de obra, y costos de transporte incurridos al devolver los productos a Marley Engineered Products Service Center. Con las limitaciones de esta garantía, las unidades inoperantes deberían devolverse al centro autorizado de servicio más cercano de Marley o al Marley Engineered Products Service Center, y las repararemos o reemplazaremos, a nuestra opción, sin cargo para usted, con transporte de regreso pago por Marley. Se acuerda mutuamente que tal reparación o reemplazo es el remedio exclusivo disponible de Marley Engineered Products.

LAS GARANTIAS INDICADAS ARRIBA SON A CAMBIO DE CUALQUIER OTRA GARANTIA EXPRESA O IMPLICITA. POR LA PRESENTE SE DESCONOCEN Y EXCLUYEN DE ESTE ACUERDO TODAS LAS GARANTIAS IMPLICITAS DE COMERCIALIZACION Y APTITUD PARA UN FIN PARTICULAR QUE EXCEDAN LAS GARANTIAS PREVIAMENTE EXPRESADAS. MARLEY ENGINEERED PRODUCTS NO SERA RESPONSABLE POR DAÑOS CONSECUTENTES ORIGINADOS POR EL PRODUCTO, YA SEAN QUE ESTEN BASADOS EN NEGLIGENCIA, LITIGACION, RESPONSABILIDAD ESTRUCTA O CONTRATO.

Algunos estados no permiten la exclusión o limitación de los daños incidentales o consecuentes, de manera que la exclusión o limitación indicada arriba puede no aplicarse a usted. Esta garantía le otorga derechos legales específicos, y usted puede tener también otros derechos que varían de estado a estado.

Escriba a Marley Engineered Products a 470 Beauty Spot Road East, Bennettsville, SC 29512 EEUU, para la dirección de su centro autorizado de servicio más cercano. La mercancía devuelta a la fábrica debe estar acompañada por una autorización de devolución y una etiqueta de identificación de servicio, ambas disponibles de la ubicación indicada. Incluya todos los números de catálogo mostrados en el producto al requerir autorización de devolución.

COMO OBTENER SERVICIO Y PIEZAS BAJO GARANTIA MAS INFORMACION GENERAL

- | | |
|-------------------------------------|--|
| 1. Servicio o piezas bajo garantía | 1-800-642-4328 |
| 2. Compra de piezas de repuesto | 1-800-654-3545 |
| 3. Información general del producto | www.marleymep.com |

Nota: Cuando se solicite servicio tener siempre a mano lo siguiente:

1. Número de modelo del producto
2. Fecha de fabricación
3. Número de pieza o descripción



Marley
Engineered Products

470 Beauty Spot Rd. East
Bennettsville, SC 29512 USA



Instructions d'installation

REMARQUE : Les accessoires décrits dans ce manuel d'instructions doivent être utilisés uniquement avec les convecteurs Marley Engineered Products série ST



AVERTISSEMENT



Cette feuille d'instructions contient des informations vitales pour la bonne installation et la bonne utilisation des accessoires décrits ici. Lire attentivement ce manuel avant l'installation, l'utilisation ou l'entretien des accessoires. Ne pas suivre ces instructions peut entraîner un incendie, une électrocution, la mort, de graves blessures ou des dégâts matériels. Conserver ces instructions pour référence ultérieure.

AVERTISSEMENT : RISQUE D'INCENDIE OU D'ÉLECTROCUTION

1. S'assurer que l'alimentation électrique soit coupée au disjoncteur principal ou au fusible avant l'installation ou l'entretien.
2. L'installation doit être conforme aux codes électriques en vigueur.
3. Voir les instructions d'installation fournies avec le radiateur lors de l'installation de ces accessoires.
4. Contrôler la plaque signalétique de l'accessoire et du radiateur pour vérifier que les besoins électriques correspondent à l'alimentation arrivant au radiateur et à l'accessoire. S'assurer que les besoins électriques totaux ne soient pas supérieurs à la valeur nominale prévue pour l'accessoire.

CONSERVER CES INSTRUCTIONS

Installation du thermostat intégré ST2T

REMARQUE : Le thermostat peut être installé dans n'importe quelle boîte de jonction.

1. Une fois que le radiateur a été fixé au mur et le câblage électrique de l'immeuble passé (voir INSTRUCTIONS D'INSTALLATION DE CONVECTEUR À DESSUS INCLINÉ, étapes 1 à 4), sélectionner la boîte de jonction qui abritera le thermostat. Pour faciliter l'installation, il est recommandé d'utiliser la même boîte de jonction que celle où les fils d'alimentation de l'immeuble arrivent.
2. Monter le thermostat sur le couvercle de boîte de jonction à l'aide des 2 vis fournies. Positionner le thermostat de sorte que l'ampoule soit vers le bas du boîtier (voir la figure 1).
3. Câbler le thermostat comme indiqué dans la figure 2. Le conducteur de mise à la terre doit être branché sur le fil de terre vert.
4. Remettre en place le couvercle de la boîte de jonction.
5. Installer le couvercle avant en accrochant le bord supérieur du couvercle sur le bord supérieur du panneau arrière et en fixant la levre inférieure du couvercle sur le panneau arrière.

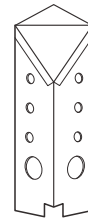

STIC



STOC

CARACTÉRISTIQUES

N° de modèle	Description	Schéma de câblage
ST2T	Thermostat intégré bi-phasé de courant nominal 24 A à 240 V, 22 A à 277 V	Figure 2
STIC	Coin intérieur	—
STOC	Coin extérieur	—
STJS	Bande de raccord de 2,5 cm	—

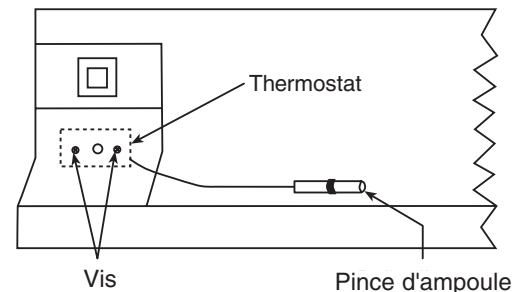

Figure 1

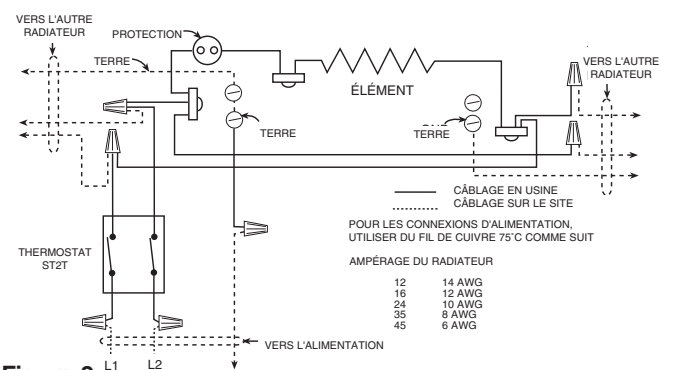
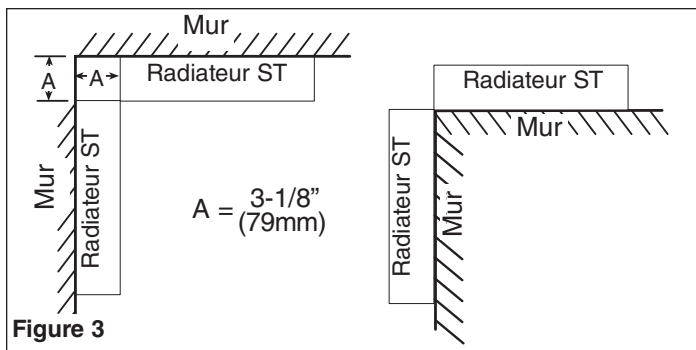

Figure 2

Installation des accessoires de coin STIC et STOC

REMARQUE: Le STIC nécessite 79 mm d'espace mural par côté à installer. Le STOC nécessite 0 mm d'espace mural par côté à installer.

1. Placer le radiateur ST sur le mur, à 79 mm du coin pour le STIC, à 0 mm pour le STOC. Voir la figure 3.



2. Retirer les deux découpes de 4 mm de diamètre de la section de coin et de l'extrémité de l'un des deux radiateurs qui sera contre la section de coin.
3. Fixer la section de coin au radiateur en utilisant les vis à métaux et les écrous fournis.
4. Compléter l'installation du radiateur, en suivant les instructions fournies avec le radiateur.
5. Installer le radiateur voisin contre la section d'angle, en suivant également les instructions d'installation du radiateur.

Installation de bande de raccord STJS

REMARQUE: La bande permettra de cacher un écart entre les deux radiateurs allant de 0 à 16 mm.

1. Placer les deux radiateurs ST sur le mur en ne laissant pas plus de 16 mm entre les radiateurs.
2. Installer et câbler les radiateurs en suivant les instructions d'installation des radiateurs.
3. Installer la bande de joint STJS en accrochant le bord supérieur de la bande de joint sur le bord supérieur arrière des capots avant des deux radiateurs et en la basculant vers le bas.
4. Bloquer sur le radiateur de gauche en alignant le trou sur le côté inférieur gauche de la bande de joint avec le trou en bas à droite du radiateur. Voir la figure 4.

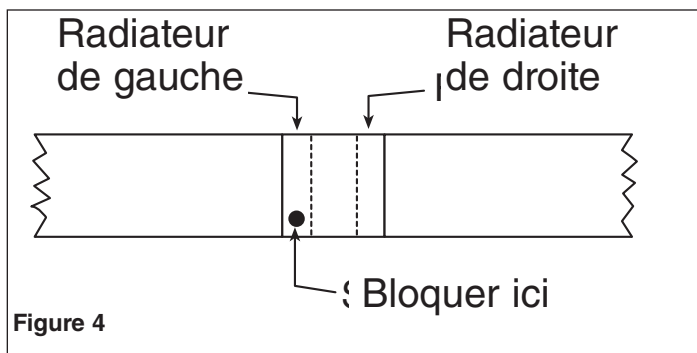

GARANTIE LIMITÉE

Tous les produits fabriqués par Marley Engineered Products sont garantis contre les défauts de fabrication et de matériau pendant un an à compter de la date d'installation, sauf les éléments chauffants qui sont garantis contre les défauts de fabrication et de matériau pendant cinq ans à partir de la date d'installation. Cette garantie ne s'applique pas aux détériorations consécutives à un accident, à une mauvaise utilisation ou à une modification; ni si la tension d'alimentation est supérieure de plus de 5% à la tension de la plaque signalétique; ni à un équipement incorrectement installé ou câblé ou entretenu en violation des instructions d'installation du produit. Toutes les réclamations pour du travail sous garantie doivent être accompagnées d'une preuve de la date d'installation.

Le client sera responsable de tous les frais causés par l'enlèvement ou la réinstallation des produits, y compris les frais de main d'oeuvre et les frais d'expédition pour renvoyer les produits au centre d'entretien Marley Engineered Products. Dans le cadre des limites de cette garantie, les appareils défaillants doivent être renvoyés au centre de service après-vente agréé Marley le plus proche ou au centre Marley Engineered Products et nous les réparerons ou remplacerons, à notre choix, gratuitement pour vous avec les frais de retour payés par Marley. Il est entendu qu'une telle réparation ou un tel remplacement sont les seuls recours pouvant être obtenus de Marley Engineered Products.

LES GARANTIES CI-DESSUS REMPLACENT TOUTES LES AUTRES GARANTIES EXPLICITES OU IMPLICITES ET TOUTES LES GARANTIES IMPLICITES DE COMMERCIALITÉ ET D'ADAPTATION À UN USAGE PARTICULIER QUI DÉPASSENT LES GARANTIES EXPLICITES DÉCRITES CI-DESSUS SONT RÉFUTÉES PAR LA PRÉSENTE ET EXCLUES DE CET ACCORD. MARLEY ENGINEERED PRODUCTS NE SERA PAS RESPONSABLE DES DOMMAGES CIRCONSTANCIELS CAUSÉS PAR LE PRODUIT, QUE CE SOIT PAR NÉGLIGENCE, DÉLIT, RESPONSABILITÉ STRICTE, OU CONTRAT.

Certaines provinces n'autorisent pas l'exclusion ou la limitation des dommages circonstanciels ou fortuits, de sorte que l'exclusion ou la limitation ci-dessus peuvent donc ne pas vous concerner. Cette garantie vous donne des droits légaux spécifiques et vous pouvez aussi avoir d'autres droits qui varient d'une province à l'autre.

Pour l'adresse de notre centre d'entretien autorisé le plus proche, contacter Marley Engineered Products, 470 Beauty Spot Road East, Bennettsville, SC 29512 USA. La marchandise renvoyée en usine doit être accompagnée d'étiquettes d'identification d'autorisation de renvoi et de service, disponibles chez Marley Engineered Products. Lors de la demande d'autorisation de renvoi, inclure tous les numéros de catalogue apparaissant sur les produits.

COMMENT OBTENIR UNE RÉPARATION OU DES PIÈCES SOUS GARANTIE, AINSI QUE DES INFORMATIONS GÉNÉRALES

- | | |
|--|--|
| 1. Réparation et pièces sous garantie | 1-800-642-4328 |
| 2. Achat de pièces de rechange | 1-800-654-3545 |
| 3. Informations générales sur les produits | www.marleymep.com |

Remarque : Pour demander une assistance technique, ayez toujours en main les informations suivantes :

1. Numéro de modèle du produit
2. Date de fabrication
3. Numéro de pièce ou description

5200-2322-000

SWO 309A

10/96

6



Marley
Engineered Products

470 Beauty Spot Rd. East
Bennettsville, SC 29512 USA