

ST Series Slope Top Convector





Installation, Operation & Maintenance Instructions

IMPORTANT INSTRUCTIONS

GENERAL

Slope top heaters are designed to mount on the wall at sill height (or lower) and can be positioned directly on the floor. The end of the unit can be positioned against adjacent sidewall if desired. Units are prewired and are designed for either right hand or left hand entry for easy connection of supply wiring from bottom, rear, or end, as well as multiple wiring of adjacent heaters from one entry point.

 WARNING 	
<p>WHEN USING ELECTRICAL APPLIANCES, BASIC PRECAUTIONS SHOULD ALWAYS BE FOLLOWED TO REDUCE THE RISK OF FIRE, ELECTRIC SHOCK, AND INJURY TO PERSONS, INCLUDING THE FOLLOWING:</p> <ol style="list-style-type: none">1. Read all instructions before installing or using the heater.2. A heater has hot and arcing or sparking parts inside. Do not use in areas where gasoline or flammable liquids are used or stored.3. This heater is hot when in use. To avoid burns, do not let bare skin touch hot surfaces. Keep combustible materials, such as boxes, crates, furniture, pillows, bedding, papers, clothes, and curtains away from heater.	<ol style="list-style-type: none">4. To prevent a possible fire, do not block air intakes or exhaust in any manner.5. Do not insert or allow foreign objects to enter any ventilation or exhaust opening as this may cause an electric shock or fire, or damage the heater.6. Serious injury or death could result from electric shock. Make sure electrical power supply circuit coming to heater is disconnected at main disconnect or service panel before installing or servicing this heater.7. This heater is not for residential or household use.

SAVE THESE INSTRUCTIONS

INSTALLATION INSTRUCTIONS

⚠ WARNING ⚠

TO REDUCE THE RISK OF FIRE AND ELECTRIC SHOCK OR INJURY TO PERSONS, OBSERVE THE FOLLOWING:

1. Serious injury or death could result from electric shock. Make sure electrical power supply circuit coming to heater are disconnected at main disconnect or service panel before installing this heater.
2. Wiring procedures and connections must be in accordance with the National Electrical Code (NEC) and local codes. Refer to Wiring Diagram on heater and Figure 2. Make sure all electrical connections are tight to prevent possible overheating. Use Copper Supply Wire Only.
3. Verify the electrical power supply voltage matches the voltage rating as printed on the heater nameplate.

CAUTION - Never connect a heater to a voltage greater than the nameplate voltage as this will damage the heater and could cause a fire.

4. Do not install the heater against combustible low-density cellulose fiberboard surfaces, against or below vinyl wall coverings, or below any materials that may be damaged by heat such as vinyl or plastic blinds, curtains, etc.
5. Do not install heater below an electrical convenience receptacle (outlet).
6. **CAUTION** – Heater operates at high temperatures. Keep electrical cords (including telephone and computer cables), drapes, and other furnishings away from heater. For efficient and safe operation, we recommend maintaining a minimum of 6 inches (152 mm) clearance in front of the heater at all times. See Clearances Chart for minimum clearance requirements.
7. To reduce the risk of fire, do not store or use gasoline or other flammable vapors or liquids in the vicinity of the heater.
8. Do not install heater upside down or in any position other than as shown in this manual.
9. Do not recess heater in wall or install heater inside any type enclosure as this will cause heater to overheat and could create a hazard.
10. When mounting heater, use care when drilling mounting holes and mounting heater to building structure to avoid damaging internal heater components. Be sure to loosen mounting screws ½ turn to allow for expansion and contraction.
11. Do not remove or bypass the safety limit control(s) as this could allow heater to become a fire hazard – see heater wiring diagram supplied with heater and Figure 2.
12. Do not allow object to be placed on top of heater as they may be damaged or create a fire hazard.
13. Before energizing, make sure front cover is properly attached to back housing and all screws are installed as intended. Do not operate heater without front cover installed.
14. This heater is not approved for use in hazardous or corrosive environments such as marine, green house, or chemical storage areas.

Clearance Information

IMPORTANT NOTE: For efficient and safe operation, the heater must have adequate airflow. Therefore, locate heater so that it is not likely to be blocked or damaged and do not allow anything to be placed against or near the front of heater. It is recommended that at least 6 inches (152 mm) clearance be maintained in front of the heater.

For safe and efficient operation, maintain at least the following minimum clearances:

Bottom of Heater to Finished Floor:

- May be installed on floor. However, for best performance, install bottom of heater approximately 3 inches (76 mm) off floor.

Top of Heater to Bottom of Nearest Drapes or Window Sill Above Heater:

- Minimum 6 inches (152 mm)

IMPORTANT NOTE: Certain fabrics and vinyl materials (such as vinyl blinds) may become damaged by the heated air from the heater and should not be installed above the heater.

Front of Heater to Full Length Drapes in Front of Heater:

- Minimum between bottom of drapes and floor – 2-1/2 inches (64 mm)
- Minimum between top of drapes and ceiling – 1/2 inch (13 mm)
- Minimum between front of heater and nearest fold of drape – 3 inches (76 mm)

Mounting and Wiring

1. Locate on vertical wall with length of heater positioned horizontally.
2. When selecting a mounting location, refer to the CLEARANCE INFORMATION for appropriate mounting limitations.
3. Remove front cover by removing screws at bottom of cover and lifting cover out and up.
4. Select knockout through which electrical wiring must be brought into heater. Wiring can enter from either end. See Fig. 1. Remove junction box cover by removing two (2) screws. Install strain relief leaving 6" (152mm) of wire inside junction box.
5. Mount the rear panel assembly of the heater to the wall using the 3/16" (4.7mm) diameter holes (screws and wall anchors to be supplied by customer).
6. Make the proper connections following the wiring diagram (Fig 2). Grounding conductor must be connected to green ground wire. Replace junction box cover.
7. Install the front cover by hooking the top edge of the cover over the top edge of rear panel and attaching the bottom lip of the cover to the rear panel using screws removed in step 3.

Dimensions

Wattage	Dimensions		"N" Holes
	"A" (Length)	"B"	
500	28" (709mm)	—	—
750	36" (912mm)	—	—
1000	48" (1216mm)	19" (481mm)	2
1250	60" (1520mm)	16.68" (423mm)	4
1500	72" (1824mm)	20.63" (523mm)	4
2000	96" (2432mm)	21.5" (545mm)	6
2500	120" (3040mm)	27.5" (697mm)	6

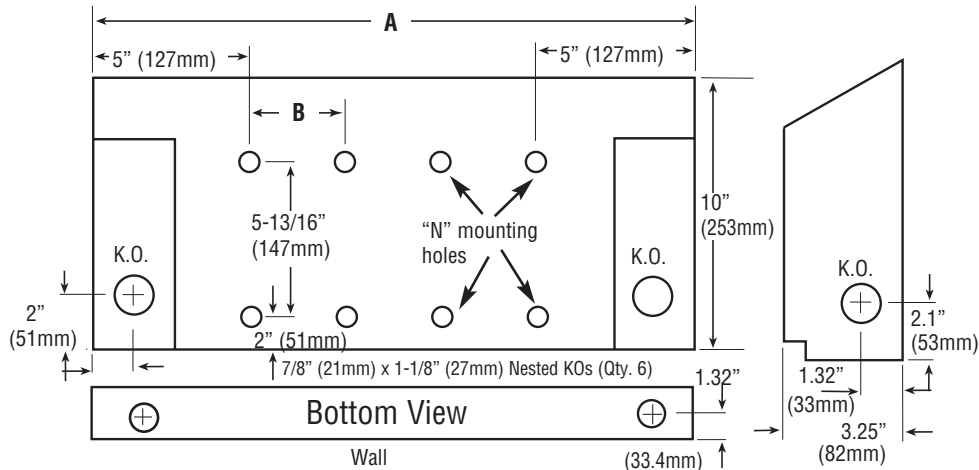

Fig. 1

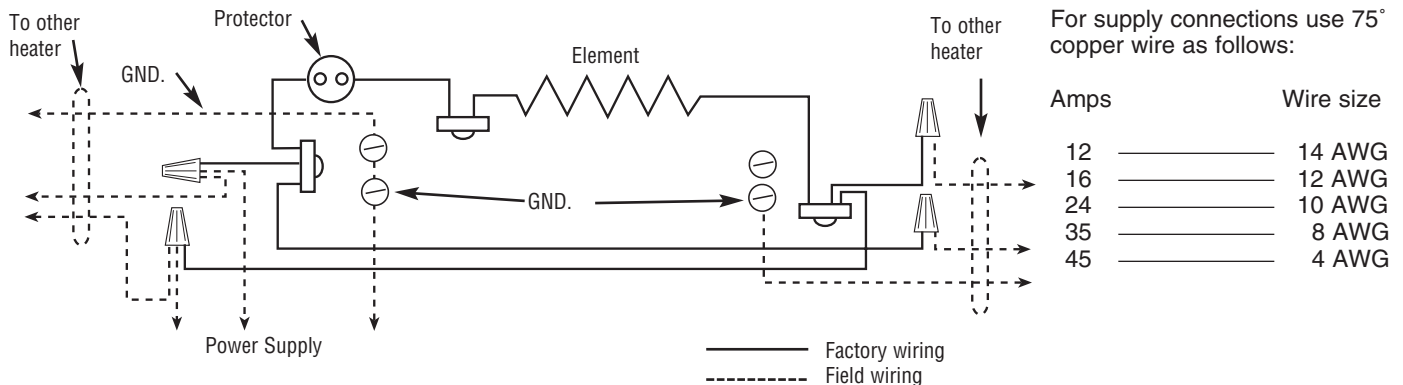

Fig. 2 Wiring Diagram

OPERATION INSTRUCTIONS

1. This heater must be properly installed before it is used.
2. Heater must be controlled by a thermostat. If thermostat is internal factory installed see below. If external thermostat is provided, refer to the installation and operating instructions provided with thermostat.
3. When factory thermostat is provided, the control will be located inside heater behind grille with access to the thermostat shaft obtained through the grille louver opening using a small flat blade screwdriver.
4. On initial start up and check out, before heater is energized, rotate thermostat shaft to the full counter-clockwise (lowest heat) setting. Connect power to the heater and check to verify the heater is not heating. If heating, disconnect and check wiring.
5. Rotate thermostat shaft to the full clockwise (CW) (max heat) setting and allow heater to operate for at least 5 minutes and verify it is heating.
6. Allow heater to operate until room ambient reached desired comfort level and then slowly rotate thermostat shaft counter-clockwise (CCW) until you hear or feel a click. This will provide a set point to allow the thermostat to cycle the heater on and off to maintain this approximate temperature. Some slight adjustments may be necessary to fine tune the heater to provide the most desired room comfort. To increase time heater stays on and increase the room temperature, slightly rotate the thermostat in the CW direction. Likewise, to reduce the room temperature, slightly rotate the thermostat in the CCW direction.

MAINTENANCE

For efficient and safe operation and to extend the life of the heaters, they should be cleaned and inspected for damage at least annually (preferably at the beginning of the heater season) or more often in dirty environments. Other than cleaning, your heaters require no other preventative maintenance. The user can perform some basic cleaning of the heater. All other servicing is to be done by qualified service personnel.

⚠ WARNING ⚠

SERIOUS INJURY OR DEATH COULD RESULT FROM ELECTRIC SHOCK. MAKE SURE ELECTRICAL POWER SUPPLY CIRCUIT COMING TO HEATER IS DISCONNECTED AT MAIN DISCONNECT OR SERVICE PANEL BEFORE CLEANING OR SERVICING THIS HEATER. ALLOW HEATER TO COOL BEFORE CLEANING TO PREVENT A POSSIBLE BURN.

NOTE: MORE THAN ONE POWER SOURCE MAY ENTER HEATER. BE SURE ALL POWER IS DISCONNECTED TO HEATER BEFORE CLEANING OR SERVICING.

To Clean Heater

1. Heater cabinet may be cleaned using a damp cloth to remove dust that may have accumulated on surfaces. Do not use harsh cleaners and waxes on surfaces since these could damage the finish or discolor in use.
2. A vacuum cleaner and /or compressed air may be used to remove dust and lint that may have accumulated inside heater around element fins. If heater must be disassembled for cleaning, remove the screws securing front cover and remove front cover to allow for access to inside. Use care when cleaning element fins to avoiding damaging fins.

CAUTION ⚠

FINS ARE SHARP AND MAY CAUSE CUTS SO AVOID CONTACT

3. After cleaning and servicing, replace front cover and screws removed making sure cover is properly secured at top and bottom.
4. Energize heater and check for correct operation.

TO REPAINT

The baked enamel finish was chosen to blend with interior decor. If you wish to repaint the heaters, use high quality household enamel. No primer is necessary. However, light sanding is recommended. Do not use rubber base paint. Paint heater front cover only. Do not paint heating element or protector.

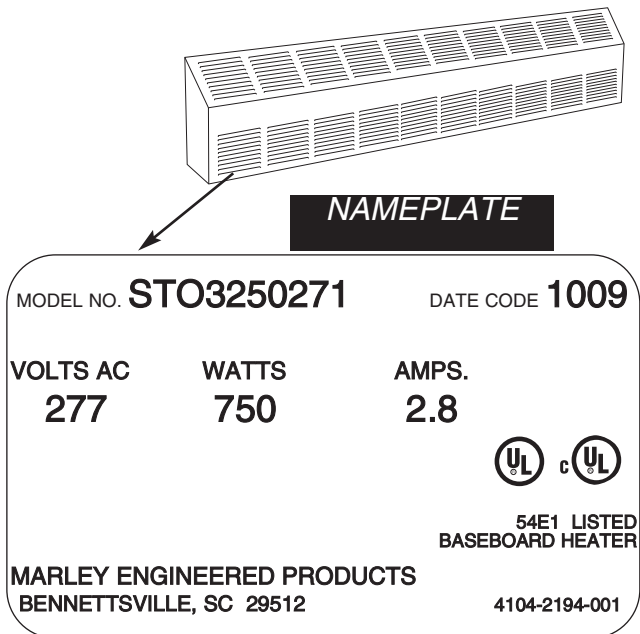

IMPORTANT INFORMATION

Catalog Number*	Length	Nominal Watt/Ft.	Total Heating Capacity		Amperage						Ship Wt. Lbs.
			Watts	BTU/Hr.	120V	208V	240V	277V	347V	600V	
ST02125	28"	125	250	853	2.1	1.2	1.0	0.9	-	-	12
ST02188		188	375	1280	3.1	1.8	1.6	1.4	-	-	
ST02250		250	500	1706	4.2	2.4	2.1	1.8	1.4	-	
ST03125	36"	125	375	1280	3.1	1.8	1.6	1.4	1.1	-	15
ST03188		188	546	1925	4.7	2.7	2.4	2.0	1.6	-	
ST03250		250	750	2560	6.2	3.6	3.1	2.7	2.2	-	
ST04125	48"	125	500	1706	4.2	2.4	2.1	1.8	1.4	-	19
ST04188		188	750	2560	6.2	3.6	3.1	2.7	2.2	1.3	
ST04250		250	1000	3412	8.3	4.8	4.2	3.6	2.9	1.7	
ST05125	60"	125	625	2133	5.2	3.0	2.6	2.3	1.8	1.0	24
ST05188		188	940	3208	7.8	4.5	3.9	3.4	2.7	1.6	
ST05250		250	1250	4266	10.4	6.0	5.3	4.5	3.6	2.1	
ST06125	72"	125	750	2560	6.2	3.6	3.1	2.7	2.1	1.3	26
ST06188		188	1125	3840	9.4	5.4	4.7	4.1	3.2	1.9	
ST06250		250	1500	5120	12.5	7.2	6.3	5.4	4.3	2.5	
ST08125	96"	125	1000	3412	-	4.8	4.2	3.6	2.9	1.7	37
ST08188		188	1500	5120	-	7.2	6.3	5.4	4.3	2.5	
ST08250		250	2000	6824	-	9.6	8.3	7.2	5.8	3.3	
ST10125	102"	125	1250	4266	-	6.0	5.2	4.5	3.6	2.1	45
ST10188		188	1875	6400	-	9.0	7.8	6.8	5.4	3.1	
ST10250		250	2500	8532	-	12.0	10.4	9.0	7.2	4.2	

*Catalog number shown in above table will be followed by a three-digit suffix indicating voltage and phase

121 = 120V/1Ø

271 = 277V/1Ø

201 = 208V/1Ø

341 = 347V/1Ø

241 = 240V/1Ø

601 = 600V/1Ø

LIMITED WARRANTY

All products manufactured by Marley Engineered Products are warranted against defects in workmanship and materials for one year from date of installation, except heating elements which are warranted against defects in workmanship and materials for five years from date of installation. This warranty does not apply to damage from accident, misuse, or alteration; nor where the connected voltage is more than 5% above the nameplate voltage; nor to equipment improperly installed or wired or maintained in violation of the product's installation instructions. All claims for warranty work must be accompanied by proof of the date of installation.

The customer shall be responsible for all costs incurred in the removal or reinstallation of products, including labor costs, and shipping costs incurred to return products to Marley Engineered Products Service Center. Within the limitations of this warranty, inoperative units should be returned to the nearest Marley authorized service center or the Marley Engineered Products Service Center, and we will repair or replace, at our option, at no charge to you with return freight paid by Marley. It is agreed that such repair or replacement is the exclusive remedy available from Marley Engineered Products.

THE ABOVE WARRANTIES ARE IN LIEU OF ALL OTHER WARRANTIES EXPRESSED OR IMPLIED, AND ALL IMPLIED WARRANTIES OF MERCHANTABILITY AND FITNESS FOR A PARTICULAR PURPOSE WHICH EXCEED THE AFORESAID EXPRESSED WARRANTIES ARE HEREBY DISCLAIMED AND EXCLUDED FROM THIS AGREEMENT. MARLEY ENGINEERED PRODUCTS SHALL NOT BE LIABLE FOR CONSEQUENTIAL DAMAGES ARISING WITH RESPECT TO THE PRODUCT, WHETHER BASED UPON NEGLIGENCE, TORT, STRICT LIABILITY, OR CONTRACT.

Some states do not allow the exclusion or limitation of incidental or consequential damages, so the above exclusion or limitation may not apply to you. This warranty gives you specific legal rights, and you may also have other rights which vary from state to state.

For the address of your nearest authorized service center, contact Marley Engineered Products in Bennettsville, SC, at 1-800-642-4328. Merchandise returned to the factory must be accompanied by a return authorization and service identification tag, both available from Marley Engineered Products. When requesting return authorization, include all catalog numbers shown on the products.

HOW TO OBTAIN WARRANTY SERVICE AND WARRANTY PARTS PLUS GENERAL INFORMATION

1. Warranty Service or Parts **1-800-642-4328**
2. Purchase Replacement Parts **1-800-654-3545**
3. General Product Information **www.marleymep.com**

Note: When obtaining service always have the following:

1. Model number of the product
2. Date of manufacture
3. Part number or description



Marley
Engineered Products

470 Beauty Spot Rd. East
Bennettsville, SC 29512 USA

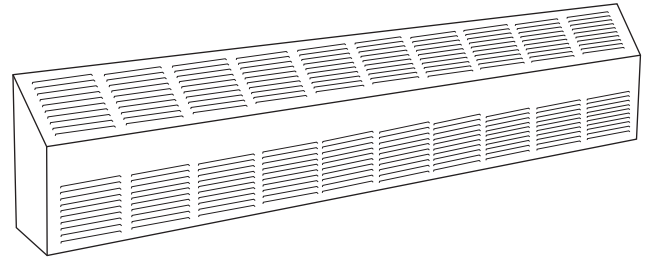

**Convector con
inclinación superior
Serie ST**



REGISTRO N° E37116

Instrucciones de instalación, operación y mantenimiento

INSTRUCCIONES IMPORTANTES

GENERALIDADES

Los convectores con inclinación superior están diseñados para montarse en la pared a nivel del zócalo o más abajo, y pueden colocarse directamente sobre el piso. El extremo de la unidad puede colocarse contra la pared lateral adyacente, si se prefiere así. Las unidades están precableadas, y están diseñadas para el ingreso por la derecha o por la izquierda para permitir una conexión fácil de los cables de alimentación eléctrica desde abajo, atrás o un extremo, así como el conexionado múltiple de calefactores adyacentes desde un punto de ingreso.



ADVERTENCIA



AL UTILIZAR ARTEFACTOS ELÉCTRICOS, PARA REDUCIR EL RIESGO DE INCENDIO, CHOQUE ELÉCTRICO Y LESIONES PERSONALES DEBEN OBSERVARSE SIEMPRE ALGUNAS PRECAUCIONES BÁSICAS, COMO LAS SIGUIENTES:

1. Lea todas las instrucciones antes de instalar o utilizar el calefactor.
2. Un calefactor tiene en su interior piezas calientes, y piezas en donde se producen arcos o chispas. No lo utilice en áreas en las que se utilice o almacene gasolina o líquidos inflamables.
3. Cuando está en funcionamiento, el calefactor está muy caliente. Para evitar quemaduras, no deje que su piel haga contacto directo con las superficies calientes. Mantenga lejos del calefactor los materiales combustibles como cajas, cajones, muebles, almohadas, ropas de cama, papeles, ropas y cortinas.
4. Para evitar un posible incendio, no bloquee de ningún modo las entradas o la descarga de aire.
5. No inserte ni permita que entren objetos extraños en ninguna abertura de ventilación o de descarga, porque esto puede ser causa de choque eléctrico o incendio, o de daños al calefactor.
6. Un choque eléctrico podría producir lesiones graves o la muerte. Asegúrese de que el circuito de alimentación eléctrica del calefactor esté desconectado en el tablero de servicio o desconectador principal, antes de instalar o prestar servicio a este calefactor.
7. Este calefactor no es para uso residencial o doméstico.

GUARDE ESTAS INSTRUCCIONES

INSTRUCCIONES DE INSTALACIÓN

ADVERTENCIA

PARA REDUCIR EL PELIGRO DE INCENDIO, CHOQUE ELÉCTRICO O DAÑO A LAS PERSONAS, OBSERVE LO SIGUIENTE:

1. Un choque eléctrico podría producir lesiones graves o la muerte. Asegúrese de que el circuito de alimentación eléctrica del calefactor esté desconectado en el tablero de servicio o desconectador principal, antes de instalar este calefactor.
2. Los procedimientos de cableado y las conexiones deben estar de acuerdo con el Código Eléctrico Nacional (NEC) de los EE. UU. y los códigos locales. Consulte el Diagrama de conexionado que está en el calefactor y en la Figura 2. Asegúrese de que todas las conexiones eléctricas estén firmes, para evitar posibles sobrecalentamientos. Utilice cables de alimentación de cobre únicamente.
3. Verifique que la tensión de alimentación eléctrica coincida con la tensión nominal que está impresa en la placa de características del calefactor.

PRECAUCIÓN: no conecte nunca un calefactor a una tensión mayor que la nominal que se indica en la placa de características, ya que esto dañará el calefactor y podría originar un incendio.

4. No instale el calefactor contra superficies de tableros combustibles de fibra de celulosa de baja densidad, contra o debajo de revestimientos de pared vinílicos, ni debajo de ningún material que pueda dañarse por el calor, como cortinas o persianas vinílicas o plásticas, etc.
5. No instale el calefactor debajo de un tomacorriente eléctrico.
6. **PRECAUCIÓN:** el calefactor funciona a altas temperaturas. Mantenga los cordones eléctricos (incluidos los cables de teléfono y de computadora), cortinados y otros elementos del mobiliario, alejados del calefactor. Para garantizar un funcionamiento eficiente y seguro, recomendamos mantener en todo momento un espacio libre de 152 mm (6 pulgadas) como mínimo, frente al calefactor. Vea los requisitos de espacios libres mínimos en el Cuadro de espacios libres.
7. Para reducir el riesgo de incendio, no almacene ni use gasolina u otros vapores y líquidos inflamables en las cercanías del calefactor.
8. No instale el calefactor en posición invertida ni en cualquier otra posición diferente de la que se muestra en esta hoja de instrucciones.
9. No instale el calefactor embutido en la pared ni dentro de gabinetes de ningún tipo, ya que esto hará que se sobrecaliente, lo que podría crear un riesgo.
10. Durante la instalación tenga cuidado cuando perfore los agujeros de montaje y monte el calefactor en la estructura del edificio, para evitar dañar componentes internos del calefactor. No olvide aflojar los tornillos de montaje $\frac{1}{2}$ vuelta, a fin de permitir la expansión y la contracción.
11. No retire ni puentee el (los) control(es) de límite de seguridad, ya que esto podría crear en el calefactor un riesgo de incendio; vea el diagrama de conexionado del calefactor, que se incluye en el calefactor y se reproduce en la Figura 2.
12. No permita la colocación de objetos sobre el calefactor, ya que pueden dañarse o crear un riesgo de incendio.
13. Antes de energizar, asegúrese de que la cubierta frontal esté correctamente fijada al gabinete trasero, y que todos los tornillos estén instalados como se previó. No haga funcionar el calefactor sin haber instalado la cubierta frontal.
14. Este calefactor no está aprobado para su utilización en entornos peligrosos o corrosivos como áreas marítimas, invernales o lugares de almacenamiento de productos químicos.

Información sobre espacios libres

NOTA IMPORTANTE: para garantizar un funcionamiento eficiente y seguro, el calefactor debe contar con una circulación de aire adecuada. Por lo tanto, coloque el calefactor de modo que no haya posibilidad de que sufra bloqueos o daños, y no permita que se coloque nada contra el frente del calefactor ni cerca del mismo. Se recomienda mantener un espacio libre de 152 mm (6 pulgadas) como mínimo, frente al calefactor.

Para garantizar un funcionamiento seguro y eficiente, mantenga como mínimo los espacios libres que se indican a continuación:

Del fondo del calefactor al piso terminado:

- Puede instalarse sobre el piso. Sin embargo, para obtener el mejor desempeño, instale el fondo del calefactor a unos 76 mm (3 pulgadas) encima del piso.

Del extremo superior del calefactor al extremo inferior del alféizar de ventana o cortinados más cercanos situados arriba del calefactor:

- Mínimo: 152 mm (6 pulgadas)

NOTA IMPORTANTE: algunas telas y materiales vinílicos (como las persianas vinílicas) pueden sufrir daños por el aire caliente proveniente del calefactor, y no deben instalarse sobre el mismo.

Del frente del calefactor a cortinados largos situados frente a él:

- Mínimo entre el borde inferior de los cortinados y el piso: 64 mm (2-1/2 pulgadas)
- Mínimo entre el borde superior de los cortinados y el cielorraso: 13 mm (1/2 pulgada)
- Mínimo entre el frente del calefactor y el pliegue más cercano del cortinado: 76 mm (3 pulgadas)

Montaje y conexionado

1. Colóquelo en una pared vertical, con el lado más largo del calefactor posicionado en forma horizontal.
2. Al seleccionar una ubicación de montaje, consulte la INFORMACIÓN SOBRE ESPACIOS LIBRES para ver las limitaciones de montaje aplicables.
3. Retire la cubierta frontal quitando los tornillos de la cara inferior de la cubierta y levantándola hacia afuera y arriba.
4. Seleccione el prepunzonado por el que deben hacerse llegar las conexiones eléctricas al calefactor. Las conexiones pueden ingresar por cualquiera de los extremos. Vea la Fig. 1. Retire la cubierta de la caja de conexiones quitando los dos (2) tornillos. Instale el alivio de tensiones, dejando 152 mm (6") de cable dentro de la caja de conexiones.
5. Monte en la pared el conjunto de panel trasero del calefactor mediante los agujeros de montaje de 4.7 mm (3/16") de diámetro (el cliente debe suministrar los tornillos y los anclajes a la pared).
6. Haga las conexiones correctas de acuerdo con el diagrama de conexionado (Fig. 2). El conductor de puesta a tierra debe conectarse al cable verde de puesta a tierra. Vuelva a colocar la cubierta de la caja de conexiones.
7. Instale la cubierta frontal engancharla el borde superior de la cubierta sobre el borde superior del panel trasero, y fijando el reborde inferior de la cubierta al panel trasero mediante los tornillos que se quitaron en el paso 3.

Dimensiones

Potencia (watts)	Dimensiones		N'(Cantidad de agujeros)
	'A' (longitud)	'B'	
500	28" (709 mm)	—	—
750	36" (912 mm)	—	—
1000	48" (1216 mm)	19" (481 mm)	2
1250	60" (1520 mm)	16.68" (423 mm)	4
1500	72" (1824 mm)	20.63" (523 mm)	4
2000	96" (2432 mm)	21.5" (545 mm)	6
2500	120" (3040 mm)	27.5" (697 mm)	6

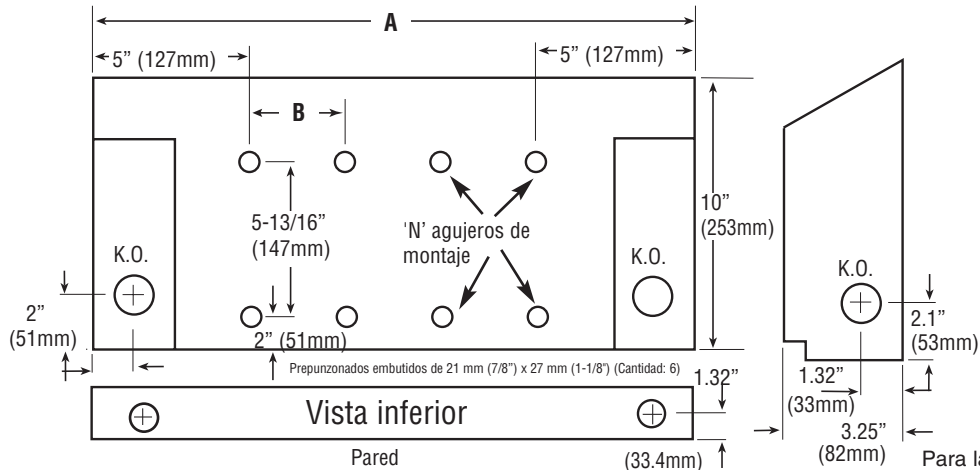

Fig. 1

Para las conexiones de alimentación eléctrica utilice cables de cobre aptos para 75 °C, como se indica a continuación:

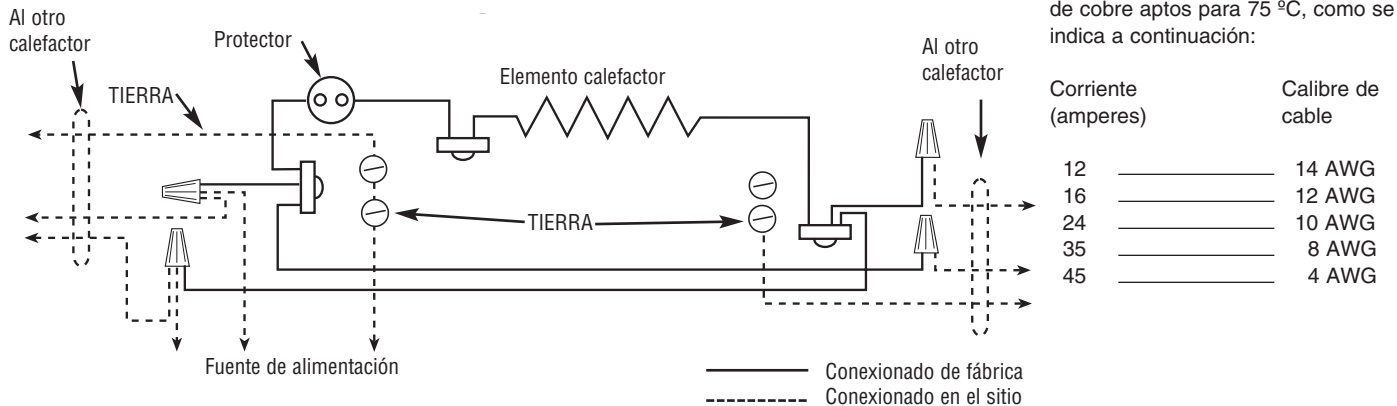

Fig. 2 Diagrama de conexonado

INSTRUCCIONES DE OPERACIÓN

- Este calefactor debe instalarse correctamente antes de usarlo.
- El calefactor debe estar controlado por un termostato. Si el termostato está instalado internamente de fábrica, vea las indicaciones que siguen. Si se proporciona un termostato externo, consulte las instrucciones de instalación y de operación que acompañan al mismo.
- Cuando se suministra un termostato de fábrica, el control está ubicado dentro del calefactor, detrás de la rejilla; el acceso al eje del termostato se obtiene a través de la abertura de la rejilla, por medio un destornillador plano pequeño.
- En la puesta en marcha y verificación iniciales, antes de energizar el calefactor haga girar el eje del termostato hasta la posición extrema en sentido antihorario (calor mínimo). Conecte la alimentación eléctrica al calefactor y verifique que el mismo no esté calentando. Si está calentando, desconecte y revise el cableado.
- Haga girar el eje del termostato hasta la posición extrema en sentido horario (calor máximo), deje funcionar el calefactor durante 5 minutos como mínimo, y verifique que esté calentando.
- Deje funcionar el calefactor hasta que el ambiente de la habitación alcance el nivel de confort deseado, y luego haga girar lentamente el eje del termostato en sentido antihorario hasta oír o sentir un 'clic'. Esto proporciona un valor de ajuste, para que el termostato haga hacer ciclos de encendido y apagado al calefactor a fin de mantener aproximadamente este valor de temperatura. Para lograr una sintonía fina del calefactor a fin de alcanzar el confort óptimo en la habitación, puede que sean necesarios algunos ajustes pequeños. Para aumentar el tiempo en que el calefactor permanece encendido y aumentar la temperatura de la habitación, haga girar ligeramente el termostato en sentido horario. De manera similar, para reducir la temperatura de la habitación haga girar ligeramente el termostato en sentido antihorario.

MANTENIMIENTO

Para garantizar un funcionamiento eficiente y seguro y para extender la vida útil de los calefactores, estos deben limpiarse e inspeccionarse para ver si presentan daños una vez al año como mínimo (preferiblemente al comienzo de la temporada de uso del calefactor), o más a menudo en entornos muy cargados de suciedad. Sus calefactores no requieren ningún otro mantenimiento preventivo que la limpieza. El usuario puede realizar la limpieza básica del calefactor. Los demás servicios deben estar a cargo de personal de servicio calificado.

⚠ ADVERTENCIA ⚠

UN CHOQUE ELÉCTRICO PODRÍA PRODUCIR LESIONES GRAVES O LA MUERTE. ASEGÚRESE DE QUE EL CIRCUITO DE ALIMENTACIÓN ELÉCTRICA DEL CALEFACTOR ESTÉ DESCONECTADO EN EL TABLERO DE SERVICIO O DESCONECTADOR PRINCIPAL, ANTES DE LIMPIAR O PRESTAR SERVICIO A ESTE CALEFACTOR. DEJE ENFRIAR EL CALEFACTOR ANTES DE LIMPIARLO, PARA PREVENIR UNA POSIBLE QUEMADURA.

NOTA: PUEDE INGRESAR AL CALEFACTOR MÁS DE UNA FUENTE DE ALIMENTACIÓN. ASEGÚRESE DE QUE TODA LA ALIMENTACIÓN ELÉCTRICA ESTÉ DESCONECTADA ANTES DE LA LIMPIEZA O EL SERVICIO.

Para limpiar el calefactor

1. El gabinete del calefactor puede limpiarse con un paño húmedo para eliminar el polvo que pueda haberse acumulado en las superficies. No utilice limpiadores o ceras agresivas en las superficies, ya que podrían dañar el acabado o alterar el color durante el uso.
2. Para eliminar el polvo y la pelusa que se podrían haber acumulado dentro del calefactor y alrededor de las aletas de los elementos calefactores, puede utilizarse una aspiradora y/o aire comprimido. Si se debe desmontar el calefactor para su limpieza, quite los tornillos que aseguran la cubierta frontal y luego quite la misma, para permitir el acceso al interior. Tenga cuidado al limpiar las aletas de los elementos calefactores, para evitar dañarlas.

PRECAUCION ⚠

LAS ALETAS SON AGUZADAS Y PUEDEN CAUSAR CORTES; POR ESO, EVITE EL CONTACTO

3. Después de la limpieza y el servicio, vuelva a colocar la cubierta frontal y los tornillos que había quitado; asegúrese de que la cubierta esté correctamente sujeta arriba y abajo.
4. Energice el calefactor y verifique que su funcionamiento sea correcto.

PARA REPINTAR

El acabado con esmalte horneado se eligió para combinar con la decoración interior. Si desea repintar los calefactores, utilice un esmalte de uso doméstico de alta calidad. No se necesita primario. Sin embargo, se recomienda realizar antes un lijado suave. No utilice pintura a base de caucho. Pinte sólo la cubierta frontal del calefactor. No pinte el elemento calefactor ni el protector.

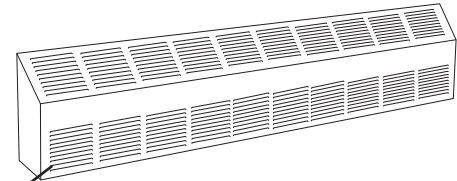

PLACA DE CARACTERÍSTICAS

MODEL NO. **STO3250271** DATE CODE **1009**

VOLTS AC	WATTS	AMPS.
277	750	2.8



54E1 LISTED
BASEBOARD HEATER

MARLEY ENGINEERED PRODUCTS
BENNETTSVILLE, SC 29512

4104-2194-001

INFORMACIÓN IMPORTANTE

Número de catálogo*	Longitud	Watts/pi e nominales	Capacidad térmica total		Corriente, A						Peso p/ transporte, lb
			Watts	BTU/Hr.	120 V	208 V	240 V	277 V	347 V	600 V	
ST02125	28"	125	250	853	2.1	1.2	1.0	0.9	-	-	12
ST02188		188	375	1280	3.1	1.8	1.6	1.4	-	-	
ST02250		250	500	1706	4.2	2.4	2.1	1.8	1.4	-	
ST03125	36"	125	375	1280	3.1	1.8	1.6	1.4	1.1	-	15
ST03188		188	546	1925	4.7	2.7	2.4	2.0	1.6	-	
ST03250		250	750	2560	6.2	3.6	3.1	2.7	2.2	-	
ST04125	48"	125	500	1706	4.2	2.4	2.1	1.8	1.4	-	19
ST04188		188	750	2560	6.2	3.6	3.1	2.7	2.2	1.3	
ST04250		250	1000	3412	8.3	4.8	4.2	3.6	2.9	1.7	
ST05125	60"	125	625	2133	5.2	3.0	2.6	2.3	1.8	1.0	24
ST05188		188	940	3208	7.8	4.5	3.9	3.4	2.7	1.6	
ST05250		250	1250	4266	10.4	6.0	5.3	4.5	3.6	2.1	
ST06125	72"	125	750	2560	6.2	3.6	3.1	2.7	2.1	1.3	26
ST06188		188	1125	3840	9.4	5.4	4.7	4.1	3.2	1.9	
ST06250		250	1500	5120	12.5	7.2	6.3	5.4	4.3	2.5	
ST08125	96"	125	1000	3412	-	4.8	4.2	3.6	2.9	1.7	37
ST08188		188	1500	5120	-	7.2	6.3	5.4	4.3	2.5	
ST08250		250	2000	6824	-	9.6	8.3	7.2	5.8	3.3	
ST10125	102"	125	1250	4266	-	6.0	5.2	4.5	3.6	2.1	45
ST10188		188	1875	6400	-	9.0	7.8	6.8	5.4	3.1	
ST10250		250	2500	8532	-	12.0	10.4	9.0	7.2	4.2	

*El número de catálogo que se muestra en la tabla anterior estará seguido de un sufijo de tres dígitos que indica la tensión y la cantidad de fases.

121 = 120 V / 1 fase

271 = 277 V / 1 fase

201 = 208 V / 1 fase

341 = 347 V / 1 fase

241 = 240 V / 1 fase

601 = 600 V / 1 fase

GARANTÍA LIMITADA

Todos los productos fabricados por Marley Engineered Products están garantizados contra defectos de fabricación y de materiales por 1 año desde la fecha de instalación, excepto los elementos calefactores los cuales están garantizados contra defectos en manufactura y materiales durante cinco años a partir de la fecha de instalación. Esta garantía no se aplica a daños debidos a accidente, mal uso o alteración, ni a los casos en que la tensión eléctrica conectada supere a la tensión nominal -indicada en la placa de características- en más de 5 %, ni a equipos que hayan sido instalados o cableados incorrectamente, o mantenidos en forma que no cumpla lo indicado en las instrucciones de instalación del producto. Todo reclamo por trabajos en garantía debe acompañarse con una prueba de la fecha de instalación.

El cliente será responsable de todos los costos incurridos en el retiro o reinstalación de productos, incluyendo los costos de mano de obra y los costos de envío incurridos para regresar productos a un Centro de Servicio de Marley Engineered Products. Dentro de las limitaciones de esta garantía, las unidades que no funcionan deben regresarse al centro de servicio autorizado Marley más cercano, o al Centro de Servicio de Marley Engineered Products, y nosotros lo repararemos o reemplazaremos, a nuestra opción, sin cargo para usted, con el flete de retorno pagado por Marley. Se acuerda que tal reparación o reemplazo es el único recurso que Marley Engineered Products pone a su disposición.

LAS GARANTÍAS EXPUESTAS MÁS ARRIBA TOMAN EL LUGAR DE TODA OTRA GARANTÍA, EXPRESA O IMPLÍCITA, Y POR LA PRESENTE SE DECLINA Y EXCLUYE DE ESTE ACUERDO TODA GARANTÍA IMPLÍCITA DE COMERCIABILIDAD Y ADECUACIÓN A UN PROPÓSITO PARTICULAR QUE EXCEDA LAS GARANTÍAS EXPRESAS ANTEDICHAS. MARLEY ENGINEERED PRODUCTS NO SE HARÁ RESPONSABLE POR DAÑOS CONSIGUIENTES QUE SE PRODUZCAN CON RESPECTO AL PRODUCTO, EN BASE YA SEA A NEGLIGENCIA, AGRAVIO, RESPONSABILIDAD ESTRUCTIVA, O CONTRATO.

Algunos estados o jurisdicciones no permiten la exclusión o limitación de daños incidentales o consiguientes, de modo que la exclusión o limitación expresada más arriba puede no aplicarse a su caso. Esta garantía le da derechos legales específicos, y usted puede tener también otros derechos, que varían de un estado o jurisdicción a otro.

Para obtener la dirección de su centro de servicio autorizado más cercano comuníquese con Marley Engineered Products en Bennettsville, SC, Estados Unidos, llamando al 1-800-642-4328. Toda mercadería regresada a la fábrica debe ser acompañada por una autorización de retorno y una etiqueta de identificación de servicio, disponibles ambas en Marley Engineered Products. Cuando solicite la autorización de retorno, incluya todos los números de catálogo mostrados en los productos.

CÓMO OBTENER SERVICIO EN GARANTÍA, PIEZAS DE REPUESTO E INFORMACIÓN GENERAL

1. Servicio o repuestos en garantía **1-800-642-4328**
2. Compra de repuestos **1-800-654-3545**
3. Información general sobre productos **www.marlymep.com**

Nota: cuando solicite servicio, siempre dé la información que sigue:

1. Número de modelo del producto
2. Fecha de fabricación
3. Número de parte o descripción



470 Beauty Spot Rd. East
Bennettsville, SC 29512 USA

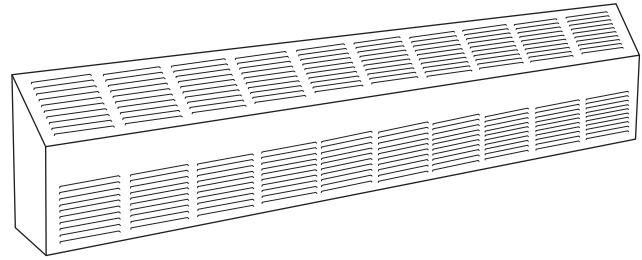

Série ST

Convecteur à dessus incliné

Instructions d'installation, d'utilisation et d'entretien

INSTRUCTIONS IMPORTANTES

GÉNÉRALITÉS

Les radiateurs à dessus incliné sont conçus pour se monter sur un mur à hauteur de seuil de fenêtre (ou plus bas), et peuvent aussi se positionner directement sur le sol. L'extrémité de l'unité peut être appuyée contre une cloison adjacente si l'on veut. Les unités sont câblées à l'avance et sont prévues pour une entrée soit du côté droit soit du côté gauche, pour faciliter le raccordement du câblage d'alimentation depuis le bas, l'arrière ou une extrémité, ainsi que permettre le câblage multiple de radiateurs adjacents depuis un même point d'arrivée.

AVERTISSEMENT

LORS DE L'UTILISATION D'APPAREILS ÉLECTRIQUES, DES PRÉCAUTIONS DE BASE DOIVENT TOUJOURS ÊTRE SUIVIES AFIN DE RÉDUIRE LE RISQUE DE DÉPART D'INCENDIE, DE COMMO-TION ÉLECTRIQUE ET DE BLESSURES AUX PERSONNES, INCLUANT CELLES QUI SUIVENT :

1. Lisez toutes les instructions avant d'installer ou d'utiliser le radiateur.
2. Un radiateur comporte à l'intérieur des parties chaudes, et pouvant produire un arc ou des étincelles électriques. Ne l'utilisez pas dans des zones où de l'essence ou des liquides inflammables sont utilisés.
3. Ce radiateur est chaud quand il est en fonctionnement. Pour éviter des brûlures, ne laissez pas de peau nue toucher ses surfaces chaudes. Maintenez les matières combustibles, comme les boîtes, les palettes, les meubles, les oreillers et la literie, les papiers, les habits et les rideaux, à distance du radiateur.
4. Pour éviter un possible départ d'incendie, n'obstruez en aucune façon les admissions et les échappements d'air.
5. N'insérez pas d'objets étrangers, et ne permettez pas qu'il en entre, dans toute ouverture d'admission ou d'évacuation, car cela peut causer une commotion électrique ou un départ d'incendie, ou endommager le radiateur.
6. Une blessure sérieuse voire mortelle peut résulter d'une commotion électrique. Assurez-vous que le circuit du secteur d'alimentation électrique arrivant au radiateur est bien débranché en amont à l'interrupteur général ou au panneau de service avant d'intervenir pour installer ou dépanner ce radiateur.
7. Ce radiateur n'est pas pour une utilisation résidentielle ou domestique.

CONSERVEZ CES INSTRUCTIONS

INSTRUCTIONS D'INSTALLATION

WARNING

POUR RÉDUIRE LE RISQUE DE DÉPART D'INCENDIE, DE COM-MOTION ÉLECTRIQUE ET DE BLESSURES AUX PERSONNES, OBSERVEZ LES CONSIGNES SUIVANTES :

1. Une blessure sérieuse voire mortelle peut résulter d'une commo-tion électrique. Assurez-vous que le circuit du secteur d'alimenta-tion électrique arrivant au radiateur est bien débranché en amont à l'interrupteur général ou au panneau de service avant d'installer ce radiateur.
2. Les procédures de câblage et les connexions doivent être en con-formité avec la norme électrique américaine (NEC) et les normes locales. Référez-vous au schéma de câblage du radiateur en Figure 2. Assurez-vous que toutes les connexions électriques sont bien serrées pour éviter une possible surchauffe. N'utilisez que des fils d'alimentation en cuivre.
3. Vérifiez que la tension du secteur correspond à la tension nominale telle qu'imprimée sur la plaque signalétique du radiateur.

ATTENTION – Ne branchez jamais un radiateur sur une source de tension supérieure à celle de sa plaque signalétique, car cela l'en-dommagerait et pourrait causer un départ d'incendie.

4. N'installez pas le radiateur contre des surfaces inflammables de panneaux de fibre en cellulose de faible densité, contre ou sous des revêtements muraux en vinyle, ou sous tous les matériaux pouvant être endommagés par la chaleur, comme des stores en vinyle ou en plastique, des rideaux, etc.
5. N'utilisez pas le radiateur sous une prise d'alimentation secteur.
6. **ATTENTION** – Le radiateur fonctionne à des températures élevées. Maintenez les cordons électriques (dont les câbles du téléphone et de l'ordinateur), les tentures et autres parties de l'ameublement à distance du radiateur. Pour un fonctionnement sûr et efficace, nous recommandons de garder 6 pouces (152 mm) d'écartement au-dessus et devant le radiateur en permanence. Consultez le tableau d'écartements pour les exigences en distance minimale.
7. Pour réduire le risque de départ d'incendie, n'entreposez pas et n'utilisez pas d'essence ou d'autres produits inflammables sous forme de liquide ou de vapeurs à proximité du radiateur.
8. N'installez pas le radiateur renversé ou dans toute autre position autre que celle montrée dans ce manuel.
9. N'encastrez pas le radiateur dans un mur, ou ne l'installez pas dans un quelconque type d'enceinte, car cela provoquerait sa surchauffe et pourrait créer un danger.
10. Au montage du radiateur, faites attention pour percer les trous de montage et en fixant le radiateur sur la structure du bâtiment, pour éviter d'endommager des composants internes. Assurez-vous de desserrer les vis de fixation d'un demi tour pour permettre l'expansion et la contraction.
11. N'enlevez pas et ne contournez pas le(s) contrôle(s) de limite de sécurité car cela pourrait faire du radiateur un risque de départ d'incendie – consultez le schéma de câblage du radiateur fourni avec lui et la Figure 2.
12. Ne laissez pas placer d'objets sur le dessus du radiateur, ils pour-raient être endommagés et créer un risque de départ d'incendie.
13. Avant la mise sous tension, assurez-vous que le couvercle du devant est bien fixé sur le coffret arrière, et que toutes les vis sont placées comme prévu. Ne faites pas fonctionner le chauffage sans que ce couvercle soit en place.
14. Ce chauffage n'est pas prévu pour être utilisé dans des environ-nements dangereux ou corrosifs, comme dans des zones marines, des serres ou des entrepôts de produits chimiques.

Informations sur les écartements

REMARQUE IMPORTANTE : Pour un fonctionnement efficace et sûr, le radiateur doit bénéficier d'une circulation d'air adéquate. De ce fait, dis-POSEZ le radiateur de façon à ce qu'il n'ait pas de possibilités d'être blo-qué ou endommagé, et ne laissez rien être placé contre ou près de l'a-vant du radiateur. Il est recommandé de conserver un écartement d'au moins 6 pouces (152 mm) à l'avant du radiateur.

Pour un fonctionnement sûr et efficace, maintenez au moins les écarte-ments suivants en permanence :

Bas du radiateur jusqu'à la finition de sol :

- Installation sur le sol possible. Cependant pour la meilleure perform-ance, installez plutôt le radiateur à environ 3 pouces (76 mm) au-dessus du sol.

Dessus du radiateur au bas des rideaux surmontant le radiateur :

- Distance minimale de 6 pouces (152 mm)

REMARQUE IMPORTANTE : Certains tissus et matériaux en vinyle (comme des stores en vinyle) peuvent être endommagés par l'air réchauffé venant du radiateur, et ne doivent être installés au-dessus de lui.

De l'avant du radiateur aux rideaux sur toute la longueur devant lui :

- Distance minimale entre le bas des rideaux et le sol – 2-1/2 pouces (64 mm)
- Distance minimale entre le haut des rideaux et le plafond – 1/2 pouce (13 mm)
- Distance minimale entre l'avant du radiateur et le pan le plus proche des rideaux – 2 pouces (76 mm)

Montage et câblage

1. Placez-le sur un mur vertical avec sa longueur à l'horizontale.
2. Au moment du choix de l'emplacement de montage, consultez **INFORMATIONS SUR LES ÉCARTEMENTS** pour connaître les limi-tations appropriées de montage.
3. Enlevez le couvercle de l'avant en ôtant les vis du bas du couvercle, puis en le levant pour le sortir.
4. Sélectionnez le trou à enfoncer au travers duquel le câblage élec-trique doit être amené dans le radiateur. Le câblage peut arriver d'une extrémité ou de l'autre. Voyez la Figure 1. Enlevez le couver-cle du boîtier de raccordement en ôtant deux (2) vis. Installez un serre-câble en laissant 6" (152 mm) de fils à l'intérieur du boîtier de raccordement.
5. Montez l'ensemble de panneau arrière du radiateur sur le mur en utilisant les vis de montage de diamètre 3/16" (4,7 mm), les vis et les chevilles murales étant à fournir par le client.
6. Réalisez les connexions voulues en suivant le schéma de câblage (Figure 2). Le conducteur de mise à la terre doit être relié au fil vert d'arrivée de terre. Remettez en place le couvercle de la boîte de rac-cordement.
7. Installez le couvercle de l'avant en accrochant son bord supérieur sur le bord supérieur du panneau arrière, et en fixant sa lèvre inférieure sur le panneau arrière à l'aide des vis ôtées à l'étape 3.

ENTRETIEN

Pour un fonctionnement efficace et sûr et pour prolonger la durée de service des radiateurs, il faut les nettoyer et les inspecter pour des dommages éventuels au moins une fois par an (de préférence au début de la saison de chauffage), ou plus souvent dans des environnements sales. En dehors de ce nettoyage, vos radiateurs ne demandent pas d'autre entretien préventif. L'utilisateur peut effectuer lui-même un nettoyage élémentaire du radiateur. Toute autre intervention est réservée au personnel de service qualifié.

⚠ AVERTISSEMENT ⚠

DES BLESSURES GRAVES VOIRE MORTELLES PEUVENT RÉSULTER D'UNE COMMOTION ÉLECTRIQUE. ASSUREZ-VOUS QUE LE CIRCUIT D'ALIMENTATION SECTEUR ARRIVANT AU RADIATEUR EST DÉBRANCHÉ EN AMONT À L'INTERRUPTEUR GÉNÉRAL OU AU PANNEAU DE SERVICE AVANT D'INTERVENIR POUR DU NETTOYAGE OU DU SERVICE SUR CE RADIATEUR. LAISSEZ LE RADIATEUR REFROIDIR AVANT DE LE NETTOYER POUR ÉVITER DE POSSIBLES BRÛLURES.

REMARQUE : IL PEUT ENTRER PLUS D'UNE SOURCE D'ALIMENTATION ÉLECTRIQUE DANS LE RADIATEUR. ASSUREZ-VOUS QUE TOUTE L'ALIMENTATION SECTEUR DU RADIATEUR EST COUPÉE AVANT UNE INTERVENTION DE NETTOYAGE OU DE SERVICE.

Nettoyage du radiateur

1. Le carter de radiateur peut être nettoyé en utilisant un chiffon humide pour enlever la poussière qui peut s'être accumulée sur les surfaces. N'utilisez pas de nettoyeurs forts ni de cires sur les surfaces car cela pourrait endommager leur finition ou la décolorer à l'usage.
2. Un aspirateur et/ou de l'air comprimé peuvent être utilisés pour enlever la poussière et la peluche qui peuvent s'être accumulées dans le radiateur autour des ailettes d'élément. Si le radiateur doit être démonté pour son nettoyage, ôtez les vis retenant le couvercle de l'avant et sortez-le pour accéder à l'intérieur. Faites attention en nettoyant les ailettes de l'élément de chauffe pour éviter de les endommager.

ATTENTION ⚠

LES AILETTES SONT TRANCHANTES ET PEUVENT CAUSER DES COUPURES, DONC ÉVITEZ LEUR CONTACT.

3. Après une intervention de nettoyage ou de service, remettez en place le couvercle de l'avant en vous assurant qu'il est bien fixé en haut et en bas.
4. Remettez le radiateur sous tension et vérifiez son bon fonctionnement.

NOUVELLE PEINTURE

La finition en émail au four a été choisie pour se fondre dans le décor de l'intérieur. Si vous souhaitez repeindre vos radiateurs, utilisez une peinture émaillée domestique de bonne qualité. Un apprêt n'est pas nécessaire avant de repeindre. Cependant un ponçage préliminaire léger est recommandé. N'utilisez pas de peinture caoutchoutée. Ne peignez pas le couvercle de l'avant. Ne peignez pas sur l'élément de chauffe ni sur son protecteur.

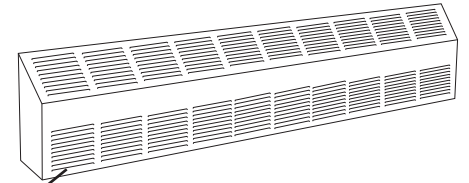

PLAQUE SIGNALÉTIQUE

MODEL NO. **STO3250271** DATE CODE **1009**

VOLTS AC	WATTS	AMPS.
277	750	2.8



54E1 LISTED
BASEBOARD HEATER

MARLEY ENGINEERED PRODUCTS
BENNETTSVILLE, SC 29512

4104-2194-001

IMPORTANTES INFORMATIONS

N° du catalogue	Longueur	Watts/ pied spé- cifiés	Capacité totale de chauffe		Ampérage						Poids d'expédition en livres
			Watts	BTU/H	120 V	208 V	240 V	277 V	347 V	600 V	
ST02125	28"	125	250	853	2,1	1,2	1,0	0,9	-	-	12
ST02188		188	375	1 280	3,1	1,8	1,6	1,4	-	-	
ST02250		250	500	1 706	4,2	2,4	2,1	1,8	1,4	-	
ST03125	36"	125	375	1 280	3,1	1,8	1,6	1,4	1,1	-	15
ST03188		188	546	1 925	4,7	2,7	2,4	2,0	1,6	-	
ST03250		250	750	2 560	6,2	3,6	3,1	2,7	2,2	-	
ST04125	48"	125	500	1 706	4,2	2,4	2,1	1,8	1,4	-	19
ST04188		188	750	2 560	6,2	3,6	3,1	2,7	2,2	1,3	
ST04250		250	1000	3 412	8,3	4,8	4,2	3,6	2,9	1,7	
ST05125	60"	125	625	2 133	5,2	3,0	2,6	2,3	1,8	1,0	24
ST05188		188	940	3 208	7,8	4,5	3,9	3,4	2,7	1,6	
ST05250		250	1 250	4 266	10,4	6,0	5,3	4,5	3,6	2,1	
ST06125	72"	125	750	2 560	6,2	3,6	3,1	2,7	2,1	1,3	26
ST06188		188	1 125	3 840	9,4	5,4	4,7	4,1	3,2	1,9	
ST06250		250	1 500	5 120	12,5	7,2	6,3	5,4	4,3	2,5	
ST08125	96"	125	1 000	3 412	-	4,8	4,2	3,6	2,9	1,7	37
ST08188		188	1 500	5 120	-	7,2	6,3	5,4	4,3	2,5	
ST08250		250	2 000	6 824	-	9,6	8,3	7,2	5,8	3,3	
ST10125	102"	125	1 250	4 266	-	6,0	5,2	4,5	3,6	2,1	45
ST10188		188	1 875	6 400	-	9,0	7,8	6,8	5,4	3,1	
ST10250		250	2 500	8 532	-	12,0	10,4	9,0	7,2	4,2	

*Le N° du catalogue montré dans le tableau qui précède sera suivi d'un suffixe à trois chiffres indiquant la tension et la phase du secteur d'alimentation.

121 = 120 V/1 Ph 271 = 277 V/1 Ph
 201 = 208 V/1 Ph 341 = 347 V/1 Ph
 241 = 240 V/1 Ph 601 = 600 V/1 Ph

GARANTIE LIMITÉE

Tous les produits fabriqués par Marley Engineered Products sont garantis contre des défauts dus à la main d'œuvre et aux matériaux pendant un an à partir de la date d'installation, sauf les éléments de chauffe qui sont garantis de la même façon pendant cinq ans. Cette garantie ne s'applique pas pour des dommages résultant d'accident, de mésusage ou d'altération ; ni si la tension secteur envoyée fait 5 % ou plus au-dessus de la tension nominale de la plaque signalétique ; ni sur l'équipement est incorrectement installé ou câble, en violation avec les instructions d'installation. Toutes les demandes d'exercice de la garantie devront être accompagnées de la preuve de date d'installation.

Le client doit être responsable de tous les coûts occasionnés pour le démontage ou la réinstallation des produits, incluant les coûts de main-d'œuvre, et les coûts d'expédition pour renvoyer les produits au centre de service de Marley Engineered Products. Dans le cadre des limitations de cette garantie, les unités ne fonctionnant pas doivent être renvoyées au centre de service agréé Marley le plus proche, ou directe au centre de service de Marley Engineered Products, où ils seront réparés ou remplacés, à notre choix, sans frais pour vous avec le port de retour payé par Marley. Il est convenu que cette réparation ou ce remplacement sera le seul remède à attendre de Marley Engineered Products.

LES GARANTIES QUI PRÉCÈDENT TIENNENT LIEU DE TOUTES LES AUTRES GARANTIES, EXPLICITES OU IMPLICITES, ET TOUTES LES GARANTIES IMPLICITES DE VALEUR MARCHANDE ET D'ADÉQUATION POUR UNE FINALITÉ SPÉCIFIQUE QUI EXCÉDERAIENT LES DISPOSITIONS DE GARANTIE PRÉCÉDEMMENT ÉNONCÉES SONT ICI REJETÉES ET EXCLUES DE CET ACCORD. MARLEY ENGINEERED PRODUCTS NE SERA PAS TENU POUR RESPONSABLE DES DOMMAGES CONSÉCUTIFS SURVENANT EN RELATION AVEC LE PRODUIT, QU'ILS SOIENT À BASE DE NÉGLIGENCE, TORT, RESPONSABILITÉ PURE OU CONTRACTUELLE.

Certains États ne permettent pas l'exclusion ou la limitation des dommages consécutifs ou annexes, de ce fait l'exclusion ou la limitation qui précède peut ne pas s'appliquer à votre cas. Cette garantie vous donne des droits légaux spécifiques, qui varient d'un État à un autre.

Pour obtenir l'adresse de votre centre de service agréé le plus proche, contactez Marley Engineered Products à Bennettsville, SC, USA, au 1-800-642-4328. Toute marchandise retournée à l'usine doit être accompagnée d'une autorisation de renvoi et d'une étiquette d'identification pour le service, ces deux documents étant disponibles auprès de Marley Engineered Products. En demandant une autorisation de retour, fournissez tous les numéros de catalogue indiqués sur les produits.

COMMENT OBTENIR DU SERVICE ET DES PIÈCES DANS LE CADRE DE LA GARANTIE ET DES INFORMATIONS GÉNÉRALES

1. Service et pièces sous garantie **1-800-642-4328**
2. Pièces détachées à acheter **1-800-654-3545**
3. Informations générales sur les produits **www.marleymep.com**

Remarque : Pour obtenir le service sous garantie vous devez toujours avoir préparé :

1. Référence de modèle du produit
2. Date de fabrication
3. Numéro ou description de pièce



470 Beauty Spot Rd. East
 Bennettsville, SC 29512 USA