

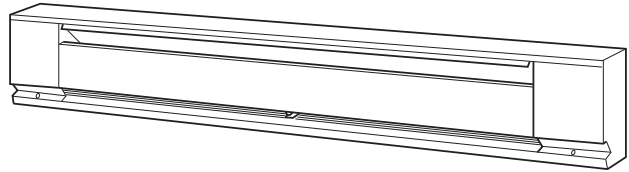

# Electric Baseboard Heaters

## 2500 & C2500 Series



### Installation, Operation & Maintenance Instructions

## IMPORTANT INSTRUCTIONS

#### GENERAL

This heater is designed to provide years of efficient, trouble free operation as a primary or supplementary heat source for comfort heating in residential and commercial applications. Baseboard heaters must be thermostatically controlled for efficient, safe operation. A thermostat is not provided with this heater. However, a single or double pole thermostat accessory is available for installation into this heater at your place of purchase, or the heater may be connected to any suitable wall mounted thermostat that will meet the electrical load requirements. Installation or use of this product in any manner not described herein will void the warranty and could result in injury, damage to property, or permanent damage to heater.

⚡ **WARNING** ⚠

**WHEN USING ELECTRICAL APPLIANCES, BASIC PRECAUTIONS SHOULD ALWAYS BE FOLLOWED TO REDUCE THE RISK OF FIRE, ELECTRIC SHOCK, AND INJURY TO PERSONS, INCLUDING THE FOLLOWING:**

1. Read all instructions before installing or using the heater.
2. A heater has hot and arcing or sparking parts inside, Do not use in areas where gasoline or flammable liquids are used or stored.
3. This heater is hot when in use. To avoid burns, do not let bare skin touch hot surfaces. Keep combustible materials, such as furniture, pillows, bedding, papers, clothes, and curtains away from heater.
4. To prevent a possible fire, do not block air intakes or exhaust in any manner.
5. Do not insert or allow foreign objects to enter any ventilation or exhaust opening as this may cause an electric shock or fire, or damage the heater.
6. Serious injury or death could result from electric shock. Make sure electrical power supply circuit coming to heater is disconnected at main disconnect or service panel before installing or servicing this heater.

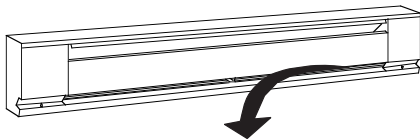

**NAMEPLATE**

MODEL NO. **2543NWC** DATE CODE  
**1009**

BASEBOARD HEATER  
PLINTHE CHAUFFANTE

VOLTS AC **240/208** 60HZ WATTS  
**750/546**

AMPS  
**3.1/2.7**

54E1 LISTED  
BASEBOARD HEATER

MARLEY ENGINEERED PRODUCTS  
BENNETTSVILLE, SC 29512

PATENT PENDING  
4104-2109-265

Figure 1: Nameplate Location

Table 1

Total Amps	Minimum AWG. Wire Size (Copper)	Circuit Breaker or Fuse Size
0 thru 12	#14	15 amp
12.1 thru 16	#12	20 amp
16.1 thru 24	#10	30 amp

Table 2: Net Volumes of Wiring Compartment

DESCRIPTION	CUBIC INCHES	CUBIC CM
Heater Only (Each Wiring Compartment)	14.96	241
Heater W/SP Thermostat	11.18	180
Heater W/DP Thermostat	11.18	180
Heater W/Heat-Cool Switch Receptacle	9.51	153
Heater W/Duplex Receptacle	11.18	180
Heater W/DP Disconnect Switch	11.18	180
Heater W/Power Relay	10.76	174
Heater W/Transformer Relay	2.93	47

**SAVE THESE INSTRUCTIONS**

## UNPACKING HEATER

Check heater to make sure it has not been damaged in shipping. Do not install or attempt to operate the heater if damaged. Return to place of purchase or file claim with freight carrier.

## INSTALLATION INSTRUCTIONS

### ⚠ WARNING ⚠

#### TO REDUCE THE RISK OF FIRE AND ELECTRIC SHOCK OR INJURY TO PERSONS, OBSERVE THE FOLLOWING:

1. Serious injury or death could result from electric shock. Make sure electrical power supply circuit coming to heater is disconnected at main disconnect or service panel before installing this heater.
2. Wiring procedures and connections must be in accordance with the National Electrical Code (NEC) and local codes. Refer to Wiring Diagrams Figure 5. Make sure all electrical connections are tight to prevent possible overheating. Use Copper Supply Wire Only.
3. Verify the electrical power supply voltage matches the voltage rating as printed on the heater nameplate – see Figure 1.

#### CAUTION - Never connect a heater to a voltage greater than the nameplate voltage as this will damage the heater and could cause a fire.

4. Do not install the heater against combustible low-density cellulose fiberboard surfaces, against or below vinyl wall coverings, or below any materials that may be damaged by heat such as vinyl or plastic blinds, curtains, etc.
5. Do not install heater below an electrical convenience receptacle (outlet).
6. **CAUTION – Heater Operates at High Temperatures. Keep Electrical Cords (including telephone and computer cables), Drapes, and Other Furnishings Away From Heater.** For efficient and safe operation, we recommend maintaining a minimum of 6 inches (152 mm) clearance above and in front of the heater at all times. See Figure 2 for minimum clearance requirements for drapery.
7. To reduce the risk of fire, do not store or use gasoline or other flammable vapors or liquids in the vicinity of the heater.
8. Do not install heater upside down or in any position other than as shown in this manual. Caution label with word “TOP” must be at the top when heater is installed.
9. Do not recess heater in wall or install heater inside any type enclosure as this will cause heater to overheat and could create a hazard.
10. When mounting heater, if bottom mounting holes are used (see Figure 4), make sure screws do not damage supply wiring in the area behind heater.
11. Do not remove or bypass the safety limit control as this could allow heater to become a fire hazard – see Figure 4.
12. When using RSA Transformer Relay Accessory, supply wiring provided in compartment where this accessory is installed, must be rated 90 °C minimum.

### Minimum Clearances

**Heater to Floor:** heater may be mounted directly on finished floor or, if desired, above floor (such as above the baseboard). Up to 3/4 inch (19 mm) of carpeting may be installed up to and around heater as long as it does not obstruct the air flow.

**Heater to Drapery:** do not install heater where curtains or drapery will contact the heater. See Fig. 2 for required minimum clearances.

**Important Note:** Certain fabrics and materials discolor or may become damaged by heat. Therefore, avoid installing heater against vinyl wall coverings or below plastic or vinyl items such as blinds or vinyl drapes since these items may become damaged by the heated air flowing from heater.

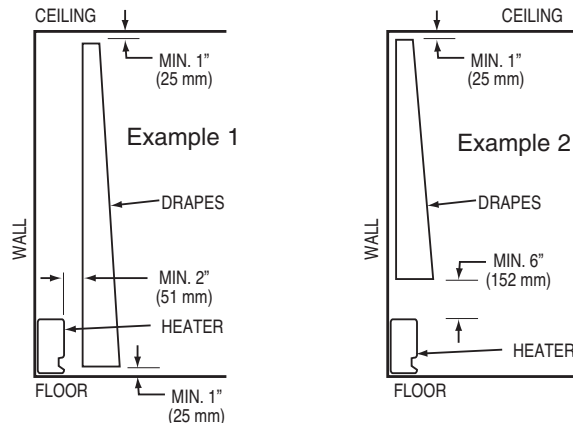

**Figure 2: Clearance for Drapery**

**Furniture:** maintain at least 6 inches (152 mm) space between furniture and heater to allow for proper air flow.

1. Remove wiring compartment cover at end of heater where power supply cable is to enter (Figure 3). Determine desired mounting location, position heater to wall and mark wall (or floor) at location where power supply is to enter heater.

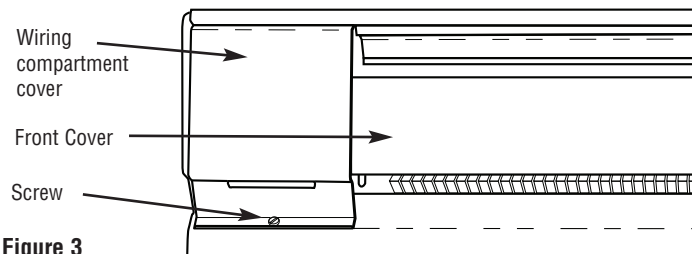

**Figure 3**

**NOTE:** For most efficient operation locate heaters along outside wall under windows. Position heater so it can be secured to wall stud. Power cable must enter heater through built in cable clamp or one of the knockouts provided in wiring compartment.

2. Drill hole in wall (or floor) at desired location for power supply entry. Install power supply wiring to heater and thermostat location as determined by thermostat option selected. Allow approximately 10 to 12 in (254mm to 305mm) of wire at heater for connections.
3. If any accessories are to be used with this heater, refer to installation instructions provided with the accessory for proper installation and wiring. Visit [www.marlymep.com](http://www.marlymep.com) for instructions on some common accessories.
4. **Wireway Cover - Commercial Baseboard Only**
  - a. The wireway cover is a factory installed feature of Marley commercial baseboard heaters. Two cables or four individual conductors plus two ground wires may be routed through the wireway. Refer to page 1, Table 1 for wire size and current loads.
  - b. To gain access to wireway, lay heater face down and remove the screws holding the wireway from the back of the heater. Remove the knockouts in the channel areas of both terminal boxes.
  - c. Insert the plastic bushings from the parts kit (in wiring compartment) in the knockout holes.
  - d. Wire heater according to wiring diagrams in Figure 5. Attach the wireway cover using the screws.

- Loosen screw in built-in cable clamp (Figure 4) or remove desired knockout from heater wiring compartment. Install power cable into wiring compartment allowing at least 6 in (153mm) of cable for connection to heater. To install two power cables using the built-in cable clamp, bend tab covering second hole up and back to rear wall of wiring compartment. If built-in cable clamp is not used, install approved cable restraint (not included) in desired knockout.

**NOTE:** cross stamped mounting perforations are provided in back of heater enclosure above heating element at mounting screw locations, see Figure 4.

- Position heater at desired location and attach to wall using wood screws or appropriate hardware. Locate studs and drive screws into studs where possible. For heaters up to 6 feet (1.8 m) in length, one screw at each end is adequate. For longer units, an additional screw in center is required. Tighten screws and then loosen screws at least ¼ turn to allow heater to expand and contract during use. If unit is mounted above floor, two additional mounting holes are provided at each end below the heating element (see Figure 4). Install an additional screw at each end for stability making sure to loosen each screw at least ¼ turn.
- Connect the supply cable grounding wire to the bare copper pigtail in wiring compartment.
- Follow the desired wiring diagram, as shown in Figure 5, to connect the power supply to the heater using approved wire nuts.

**NOTE:** When accessories are installed, use wiring diagram supplied with the accessory.

- If front cover was removed, reinstall by hooking the top edge on the support bracket(s). Then push down to latch onto the support bracket(s).
- Replace wiring compartment cover(s).
- Follow instructions accompanying thermostat for installation and wiring thermostat. Visit [www.marleymep.com](http://www.marleymep.com) for typical thermostat wiring diagrams.

## OPERATING INSTRUCTIONS

- This heater must be properly installed before it is used.
- After the baseboard system has been completely installed, all thermostats should be turned to LOW or NO HEAT. Turn on breakers, wait 3 to 5 minutes and check to see that none of the heaters are operating. If operating, disconnect power and check wiring. If none are operating then turn thermostats to highest position and wait 3 to 5 minutes. Check to see that all heater(s) are operating. Should any not be operating, disconnect power and check wiring.
- Allow entire system to operate steadily for 1/2 hour. This should remove oily residue from manufacturing. (Some smoking may occur).
- Select the setting for comfort on all thermostats.
- A safety limit control is provided to turn off the heater automatically if it is blocked or otherwise overheats due to an abnormal condition-see Figures 4 and 5. **DO NOT** bypass or remove this safety device from the electrical circuit-see Warning 11 on page 2. During normal use, this safety control should not operate. If you find that this control is operating, make sure the heater is not being blocked. If it continues to cycle the heater off, disconnect power to heater and have it checked and repaired by a qualified electrician.

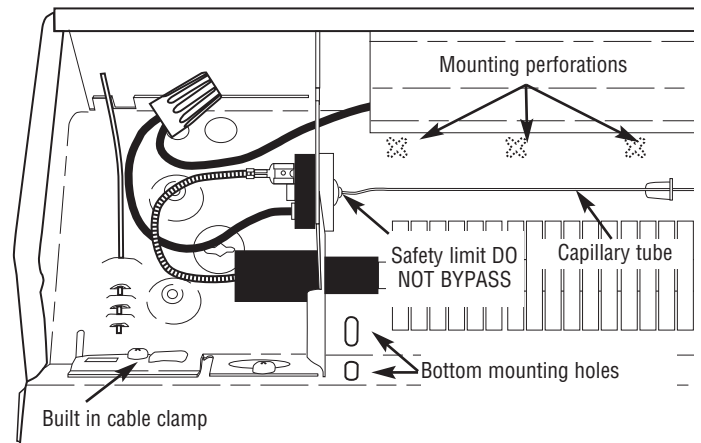

Figure 4: Left Side Wiring Compartment Shown

## MAINTENANCE INSTRUCTIONS

Your heater will give you years of service and comfort with only minimum care. To assure efficient operation follow the simple instructions below.

### ⚠ WARNING ⚠

- Serious injury or death could result from electric shock. Make sure electrical power supply circuit coming to heater is disconnected at main disconnect or service panel before servicing this heater. Allow heater to cool before cleaning to prevent a possible burn.
- Use care when cleaning element fins to avoid damaging fins. Note also that fins are sharp and may cause cuts so avoid contact.

- The user can perform some basic cleaning of the heater. All other servicing is to be done by qualified service personnel.
- Because of the convection heating principle which depends upon a circulation of air through the finned element, dust will collect between the fins. The heater should be cleaned regularly for maximum efficiency.
- To clean heating element fins, first remove both wiring compartment covers and the front cover. Using a vacuum cleaner or compressed air, remove the dust and lint from the aluminum heating element fins while being careful not to damage the fins.
- The painted heater cabinet may be cleaned using a slightly damp cloth. Do not use abrasive cleaners or waxes as these may damage the finish or leave a residue that will discolor.
- Replace front cover (making sure it is latched in place at each element support bracket and at each end) and two wiring compartment covers (using the two screws provided), restore power and check heater for proper operation.

### Painting

If it becomes necessary to repaint heater, use only a quality enamel paint suitable for metal surfaces following the instructions provided with the paint. **DO NOT** paint the heating element or safety limit capillary tube. Repaint only the exterior of the cabinet.

## Factory Wiring Shown

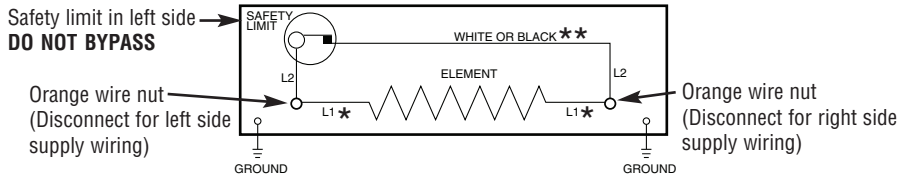

\* Note: Heater element leads are color coded by voltage-

Yellow	120V
Blue	208V
Red	240V
Brown	277V

\*\* NOTE: White for 120V & 277V  
Black for all others

## Left End Supply Wiring

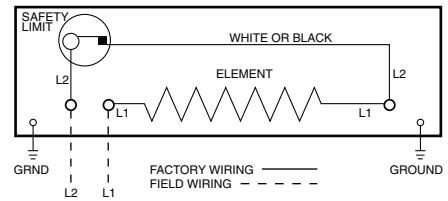

## Right End Supply Wiring

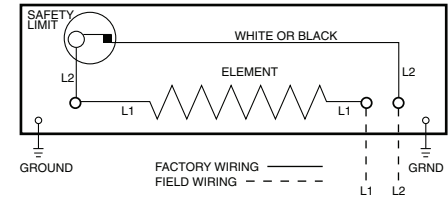

## Connection For Adjacent Heaters

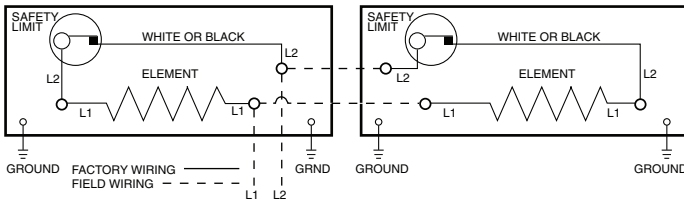

Figure 5: Wiring Diagrams

Note: For multiple heaters on one circuit, the heaters must be wired in parallel

## LIMITED WARRANTY

All products manufactured by Marley Engineered Products are warranted against defects in workmanship and materials for one year from date of installation, except heating elements which are warranted against defects in workmanship and materials for ten years from date of installation. This warranty does not apply to damage from accident, misuse, or alteration; nor where the connected voltage is more than 5% above the nameplate voltage; nor to equipment improperly installed or wired or maintained in violation of the product's installation instructions. All claims for warranty work must be accompanied by proof of the date of installation.

The customer shall be responsible for all costs incurred in the removal or reinstallation of products, including labor costs, and shipping costs incurred to return products to Marley Engineered Products Service Center. Within the limitations of this warranty, inoperative units should be returned to the nearest Marley authorized service center or the Marley Engineered Products Service Center, and we will repair or replace, at our option, at no charge to you with return freight paid by Marley. It is agreed that such repair or replacement is the exclusive remedy available from Marley Engineered Products.

THE ABOVE WARRANTIES ARE IN LIEU OF ALL OTHER WARRANTIES EXPRESSED OR IMPLIED, AND ALL IMPLIED WARRANTIES OF MERCHANTABILITY AND FITNESS FOR A PARTICULAR PURPOSE WHICH EXCEED THE AFORESAID EXPRESSED WARRANTIES ARE HEREBY DISCLAIMED AND EXCLUDED FROM THIS AGREEMENT. MARLEY ENGINEERED PRODUCTS SHALL NOT BE LIABLE FOR CONSEQUENTIAL DAMAGES ARISING WITH RESPECT TO THE PRODUCT, WHETHER BASED UPON NEGLIGENCE, TORT, STRICT LIABILITY, OR CONTRACT.

Some states do not allow the exclusion or limitation of incidental or consequential damages, so the above exclusion or limitation may not apply to you. This warranty gives you specific legal rights, and you may also have other rights which vary from state to state.

For the address of your nearest authorized service center, contact Marley Engineered Products in Bennettsville, SC, at 1-800-642-4328. Merchandise returned to the factory must be accompanied by a return authorization and service identification tag, both available from Marley Engineered Products. When requesting return authorization, include all catalog numbers shown on the products.

## HOW TO OBTAIN WARRANTY SERVICE AND WARRANTY PARTS PLUS GENERAL INFORMATION

1. Warranty Service or Parts **1-800-642-4328**
2. Purchase Replacement Parts **1-800-654-3545**
3. General Product Information **www.marlymep.com**

Note: When obtaining service always have the following:

1. Model number of the product
2. Date of manufacture
3. Part number or description



**Marley**  
Engineered Products

470 Beauty Spot Rd. East  
Bennettsville, SC 29512 USA



# Calefactores eléctricos de zócalo

## Serie 2500 y C2500

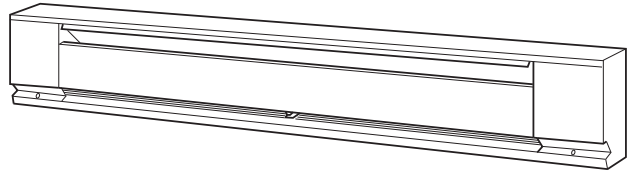

### Instrucciones de instalación, operación y mantenimiento

## INSTRUCCIONES IMPORTANTES

### GENERALIDADES

Este calefactor está diseñado para proporcionar muchos años de funcionamiento eficiente y sin problemas como fuente de calor principal o complementaria para calefacción ambiental, en aplicaciones residenciales y comerciales. Los calefactores de zócalo, para asegurar un funcionamiento eficiente y seguro, deben estar controlados termostáticamente. No se suministra termostato con este calefactor. Sin embargo, en el lugar donde compró el calefactor se ofrece un accesorio de termostato unipolar o bipolar para instalar en el mismo, o también puede conectar el calefactor a cualquier termostato de montaje en la pared que sea adecuado y cumpla con los requisitos de carga eléctrica. La instalación o uso de este producto de cualquier manera no descrita aquí anulará la garantía, y podría provocar lesiones, daños materiales o daño permanente al calefactor.

## ⚠️ ADVERTENCIA ⚠️

**AL UTILIZAR ARTEFACTOS ELÉCTRICOS, PARA REDUCIR EL RIESGO DE INCENDIO, CHOQUE ELÉCTRICO Y LESIONES PERSONALES DEBEN OBSERVARSE SIEMPRE ALGUNAS PRECAUCIONES BÁSICAS, COMO LAS SIGUIENTES:**

1. Lea todas las instrucciones antes de instalar o utilizar el calefactor.
2. Un calefactor tiene en su interior piezas calientes, y piezas en donde se producen arcos o chispas. No lo utilice en áreas en las que se utilice o almacene gasolina o líquidos inflamables.
3. Cuando está en funcionamiento, el calefactor está muy caliente. Para evitar quemaduras, no deje que su piel haga

- contacto directo con las superficies calientes. Mantenga lejos del calefactor los materiales combustibles como muebles, almohadas, ropas de cama, papeles, ropas y cortinas.
4. Para evitar un posible incendio, no bloquee de ningún modo las entradas o la descarga de aire.
  5. No inserte ni permita que entren objetos extraños en ninguna abertura de ventilación o de descarga, porque esto puede ser causa de choque eléctrico o incendio, o de daños al calefactor.
  6. Un choque eléctrico podría producir lesiones graves o la muerte. Asegúrese de que el circuito de alimentación eléctrica del calefactor esté desconectado en el tablero de servicio o desconector principal, antes de instalar o prestar servicio a este calefactor.



### PLACA DE CARACTERÍSTICAS

MODEL NO.	<b>2543NWC</b>	DATE CODE	<b>1009</b>
BASEBOARD HEATER PLINTHE CHAUFFANTE			
VOLTS AC	60HZ	WATTS	
<b>240/208</b>		<b>750/546</b>	
AMPS			
<b>3.1/2.7</b>			
MARLEY ENGINEERED PRODUCTS BENNETTSTVILLE, SC 29512		PATENT PENDING 4104-2109-265	

54E1 LISTED  
 BASEBOARD HEATER

Tabla 1

Corriente total (amperes)	Calibre de cable AWG mínimo (cobre)	Calibre del interruptor automático o fusible
0 a 12	#14	15 A
12.1 a 16	#12	20 A
16.1 a 24	#10	30 A

Tabla 2: volúmenes netos del compartimiento de cables

DESCRIPCIÓN	PULGADAS CÚBICAS	cm CÚBICOS
Calefactor únicamente (cada compartimiento de cables)	14.96	241
Calefactor con termostato unipolar (SP))	11.18	180
Calefactor con termostato bipolar (DP)	11.18	180
Calefactor con enchufe hembra para Interruptor Calor-Frío	9.51	153
Calefactor con enchufe hembra doble	11.18	180
Calefactor con interruptor de desconexión bipolar (DP)	11.18	180
Calefactor con relé de potencia	10.76	174
Calefactor con relé con transformador	2.93	47

Figura 1: Ubicación de la placa de características

**GUARDE ESTAS INSTRUCCIONES**

## DESEMBALAJE DEL CALEFACTOR

Revise el calefactor para asegurarse de que no se haya dañado en el transporte. No instale el calefactor ni intente hacerlo funcionar si está dañado. Regréselo al lugar donde lo compró o presente un reclamo al transportista.

## INSTRUCCIONES DE INSTALACIÓN

### ⚠ ADVERTENCIA ⚠

**PARA REDUCIR EL PELIGRO DE INCENDIO, CHOQUE ELÉCTRICO O DAÑO A LAS PERSONAS, OBSERVE LO SIGUIENTE:**

1. Un choque eléctrico podría producir lesiones graves o la muerte. Asegúrese de que el circuito de alimentación eléctrica del calefactor esté desconectado en el tablero de servicio o desconector principal, antes de instalar este calefactor.
2. Los procedimientos de cableado y las conexiones deben estar de acuerdo con el Código Eléctrico Nacional (NEC) de los EE. UU. y los códigos locales. Consulte los diagramas de conexión de la Figura 5. Asegúrese de que todas las conexiones eléctricas estén firmes, para evitar posibles sobrecalentamientos. Utilice cables de alimentación de cobre únicamente.
3. Verifique que la tensión de alimentación eléctrica coincida con la tensión nominal que está impresa en la placa de características del calefactor. Vea la Figura 1.

**PRECAUCIÓN: no conecte nunca un calefactor a una tensión mayor que la nominal que se indica en la placa de características, ya que esto dañará el calefactor y podría originar un incendio.**

4. No instale el calefactor contra superficies de tableros combustibles de fibra de celulosa de baja densidad, contra o debajo de revestimientos de pared vinílicos, ni debajo de ningún material que pueda dañarse por el calor, como cortinas o persianas vinílicas o plásticas, etc.
5. No instale el calefactor debajo de un tomacorriente eléctrico.
6. **PRECAUCIÓN:** el calefactor funciona a altas temperaturas. Mantenga los cordones eléctricos (incluidos los cables de teléfono y de computadora), cortinados y otros elementos del mobiliario alejados del calefactor. Para garantizar un funcionamiento eficiente y seguro, recomendamos mantener en todo momento un espacio libre de 152 mm (6 pulgadas) como mínimo por encima y frente al calefactor. Vea los requisitos de espacios libres mínimos para cortinados en la Figura 2.
7. Para reducir el riesgo de incendio, no almacene ni use gasolina u otros vapores y líquidos inflamables en las cercanías del calefactor.
8. No instale el calefactor en posición invertida ni en cualquier otra posición diferente de la que se muestra en esta hoja de instrucciones. La etiqueta de precaución con la palabra 'ARRIBA' ('TOP') debe quedar en la parte superior cuando se instale el calefactor.
9. No instale el calefactor embutido en la pared ni dentro de gabinetes de ningún tipo, ya que esto hará que se sobrecaliente, lo que podría crear un riesgo.
10. Al montar el calefactor, si se utilizan los agujeros de montaje inferiores (vea la Figura 4), asegúrese de que los tornillos no dañen los cables de alimentación eléctrica de la zona que está detrás del calefactor.
11. No retire ni pantee el control de límite de seguridad, ya que esto podría crear en el calefactor un riesgo de incendio; vea la Figura 4.
12. Cuando utilice el Accesorio de Relé con Transformador RSA, los cables de alimentación eléctrica provistos en el compartimiento en el que se instala este accesorio deben ser aptos para 90 °C como mínimo.

### Espacios libres mínimos

**Del calefactor al piso:** el calefactor puede montarse directamente sobre el piso terminado o, si se desea, por encima del piso (por ejemplo, sobre el zócalo). Pueden instalarse hasta 19 mm (3/4 pulgada) de alfombras hasta y alrededor del calefactor, siempre que no se obstruya la circulación de aire.

**Del calefactor a cortinados:** no instale el calefactor en un lugar en el que

haya cortinas o cortinados que puedan tomar contacto con él. Vea los espacios mínimos requeridos en la Fig. 2.

**Nota importante:** algunas telas y materiales alteran su color o pueden dañarse por causa del calor. Por eso, evite instalar el calefactor contra revestimientos de pared vinílicos o debajo de elementos de plástico o de vinilo como persianas o cortinados vinílicos, dado que éstos pueden resultar dañados por el aire caliente que circula desde el calefactor.



Figura 2: espacios libres para cortinados

**Muebles:** mantenga un espacio de 152 mm (6 pulgadas) como mínimo entre los muebles y el calefactor, para permitir una circulación de aire correcta.

1. Retire la cubierta del compartimiento de cables que está en el extremo del calefactor, donde va a ingresar el cable de alimentación eléctrica (Figura 3). Determine la ubicación de montaje deseada, posicione el calefactor contra la pared y marque ésta (o el piso) en el lugar donde la alimentación eléctrica va a ingresar al calefactor.

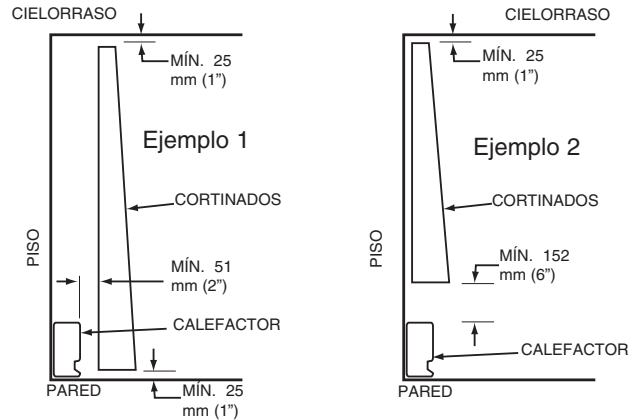
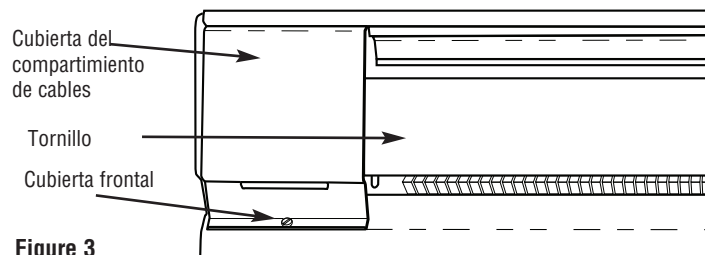

Figure 3

**NOTA:** para que el funcionamiento sea más eficiente, coloque los calefactores a lo largo de una pared exterior, bajo una ventana. Coloque el calefactor de modo que pueda sujetarse a un travesaño de la pared. El cable de alimentación eléctrica debe ingresar al calefactor a través de la abrazadera para cables incorporada o alguno de los prepunzonados provistos en el compartimiento de cables.

2. Perfore un agujero en la pared (o en el piso) en el lugar deseado para el ingreso de la alimentación eléctrica. Instale el cableado de alimentación eléctrica al calefactor y a la ubicación del termostato de acuerdo con la opción seleccionada de termostato. Deje en el calefactor una longitud de cable de 254 a 305 mm (de 10 a 12 pulg.) aproximadamente, para conexiones.
3. Si va a utilizar accesorios con este calefactor, consulte las instrucciones de instalación suministradas con el accesorio para asegurar una instalación y cableado correctos. Para ver las instrucciones de algunos accesorios comunes, visite [www.marleymep.com](http://www.marleymep.com).
4. Cubierta del canal de cables (calefactores de zócalo comerciales únicamente)
  - a. La cubierta del canal de cables es un elemento de los calefactores de zócalo comerciales de Marley instalado en fábrica. Pueden encaminarse por el canal de cables dos cables o cuatro conductores individuales, más dos cables de tierra. Vea los calibres de cable y cargas de corriente en la página 1, Tabla 1.
  - b. Para tener acceso al canal de cables, coloque el calefactor con el frente hacia abajo y quite los tornillos que sostienen el canal de

cables desde la parte posterior del calefactor. Retire los prepunzonados de las zonas del canal en ambas cajas de terminales.

c. Inserte los manguitos aisladores plásticos del juego de piezas (en el compartimiento de cables) en los agujeros de los prepunzonados.

d. Cablee el calefactor de acuerdo con los diagramas de conexión de la Figura 5. Sujete la cubierta del canal de cables mediante los tornillos.

5. Afloje el tornillo de la abrazadera para cables incorporada (Figura 4) o retire el prepunzonado adecuado del compartimiento de cables del calefactor. Instale el cable de alimentación eléctrica en el compartimiento de cables, dejando al menos 152 mm (6 pulg.) de cable para la conexión al calefactor. Para instalar dos cables de alimentación eléctrica usando la abrazadera para cables incorporada, doble la aleta que cubre el segundo agujero hacia arriba y atrás, sobre la pared posterior del compartimiento de cables. Si no usa la abrazadera, instale un dispositivo de sujeción de cables aprobado (no se incluye) en un prepunzonado adecuado.

**NOTA:** se han provisto perforaciones de montaje estampadas en cruz en la parte posterior del gabinete del calefactor, sobre el elemento calefactor, en las ubicaciones de los tornillos de montaje; vea la Figura 4

6. Coloque el calefactor en la ubicación deseada, y fíjelo a la pared mediante tornillos para madera u otros accesorios de montaje apropiados. Localice los travesaños e inserte los tornillos en ellos, si fuera posible. Para calefactores de hasta 1.8 m (6 pies) de longitud, es adecuado colocar un tornillo en cada extremo. Para unidades más largas se necesita un tornillo adicional en el centro. Apriete los tornillos y luego aflójelos al menos  $\frac{1}{4}$  de vuelta, para permitir que el calefactor se expanda y contraiga durante el uso. Para el caso en que la unidad se monte sobre el piso, se incluyen dos agujeros de montaje adicionales en cada extremo, debajo del elemento calefactor (vea la Figura 4). Instale un tornillo adicional en cada extremo para una mejor estabilidad, asegurándose de aflojar cada tornillo al menos  $\frac{1}{4}$  de vuelta.

7. Conecte el cable de puesta a tierra de la alimentación eléctrica al conductor flexible de cobre desnudo del compartimiento de cables.

8. Siga el diagrama de conexión que corresponda, como se muestra en la Figura 5, para conectar la fuente de alimentación eléctrica al calefactor mediante tuercas de empalme de cables aprobadas.

**NOTA:** cuando instale accesorios, use el diagrama de conexión suministrado con el accesorio.

9. Si se quitó la cubierta frontal, vuelva a instalarla enganchando el borde superior en la(s) escuadra(s) de soporte. Luego empuje hacia abajo para asegurarla en la(s) escuadra(s) de soporte.

10. Vuelva a colocar la(s) cubierta(s) de compartimiento de cables.

11. Siga las instrucciones que acompañan al termostato para la instalación y el cableado del mismo. Para ver los diagramas típicos de conexión de termostatos, visite [www.marleymep.com](http://www.marleymep.com).

## INSTRUCCIONES DE OPERACIÓN

1. Este calefactor debe instalarse correctamente antes de usarlo.
2. Después de haber finalizado la instalación del sistema del calefactor de zócalo, todos los termostatos deben llevarse a la posición BAJA (LOW) o NO CALENTAR (NO HEAT). Conecte los interruptores automáticos, espere de 3 a 5 minutos y haga una revisión para verificar que ninguno de los calefactores esté funcionando. Si funcionan, desconecte la alimentación eléctrica y revise el cableado. Si ninguno está funcionando, lleve los termostatos a su posición máxima y espere de 3 a 5 minutos. Compruebe que el calefactor (todos los calefactores) esté(n) funcionando. Si alguno no estuviera funcionando, desconecte la alimentación eléctrica y revise el cableado.
3. Deje funcionar el sistema en forma continua durante  $\frac{1}{2}$  hora. Esto debe eliminar los residuos aceitosos que hayan quedado de la fabricación (puede generarse algo de humo).
4. Seleccione el ajuste más confortable en todos los termostatos.
5. Se ha suministrado un control de límite de seguridad, para apagar automáticamente el calefactor si se lo bloquea o si se sobrecalienta de cualquier modo debido a una condición anormal. Vea las Figuras 4 y 5. NO puentee ni retire este dispositivo de seguridad del circuito eléctrico. Vea la Advertencia 11 en la página 2. Este control de seguridad no debe operar en el uso normal. Si comprueba que este



Figura 4: Compartimiento de cables izquierdo

control está operando, asegúrese de que el calefactor no esté bloqueado. Si continúa haciendo ciclos de apagado del calefactor, desconecte la alimentación eléctrica del mismo y haga que lo inspeccione y/o repare un electricista calificado.

## INSTRUCCIONES DE MANTENIMIENTO

Su calefactor le brindará muchos años de servicio y confort con sólo un mínimo de cuidado. Para asegurar un funcionamiento eficiente, observe las instrucciones simples que se indican a continuación.

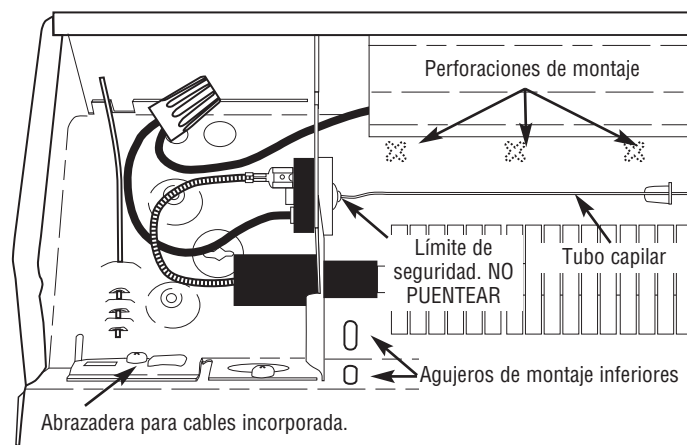
### ⚠ ADVERTENCIA ⚠

1. Un choque eléctrico podría producir lesiones graves o la muerte. Asegúrese de que el circuito de alimentación eléctrica del calefactor esté desconectado en el tablero de servicio o desconector principal, antes de prestar servicio a este calefactor. Deje enfriar el calefactor antes de limpiarlo, para prevenir una posible quemadura.
2. Tenga cuidado al limpiar las aletas de los elementos calefactores, para evitar dañarlas. Note también que las aletas son aguzadas y pueden causar cortes; por eso, evite el contacto.

1. El usuario puede realizar la limpieza básica del calefactor. Los demás servicios deben estar a cargo de personal de servicio calificado.
2. Debido a que el principio de calefacción por convección depende de la circulación de aire a través de un elemento calefactor aleteado, inevitablemente se acumulará polvo entre las aletas. Para obtener el máximo rendimiento, el calefactor debe limpiarse en forma periódica.
3. Para limpiar las aletas del elemento calefactor, quite primero las cubiertas de ambos compartimientos de cables y la cubierta frontal. Elimine el polvo y la suciedad de las aletas de aluminio del elemento calefactor mediante una aspiradora o aire comprimido. Cuide de no dañar las aletas.
4. El gabinete pintado del calefactor puede limpiarse con un paño ligeramente húmedo. No use ceras o limpiadores abrasivos, ya que pueden dañar el acabado o dejar un residuo que alterará el color.
5. Vuelva a colocar la cubierta frontal (asegúrese de que esté trabada en su posición en la escuadra de soporte de cada elemento y en cada extremo) y las cubiertas de los dos compartimientos de cables (mediante los dos tornillos provistos), y restablezca la alimentación eléctrica y verifique que el calefactor funcione correctamente.

### Pintura

Si resulta necesario repintar el calefactor, utilice únicamente una pintura de esmalte de alta calidad, apta para superficies metálicas, y observe las instrucciones que se proporcionan con la pintura. NO pinte el elemento calefactor ni el tubo capilar del límite de seguridad. Pinte únicamente el exterior del gabinete.

## Conexión de fábrica

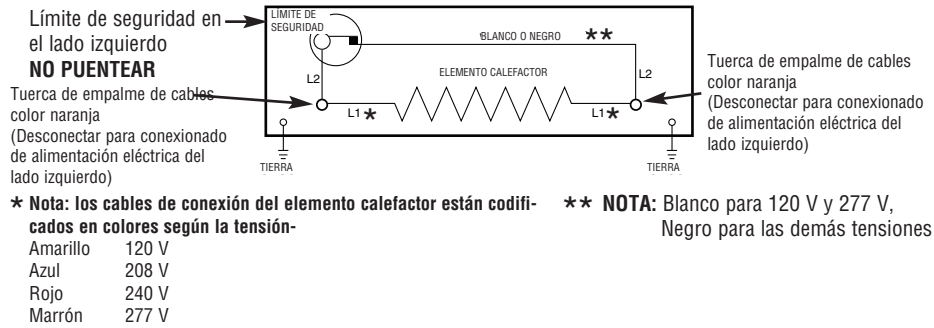

## Conexión de calefactores adyacentes



Figura 5: Diagramas de conexión

Nota: Si se instalan múltiples calefactores en un circuito, se los debe cablear en paralelo

## Conexión de alimentación eléctrica del lado izquierdo

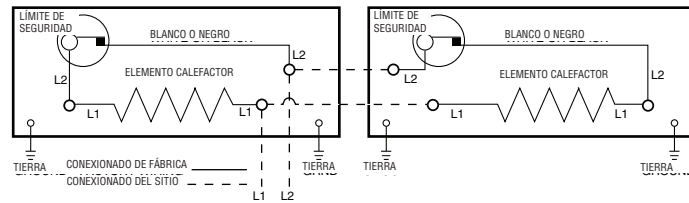
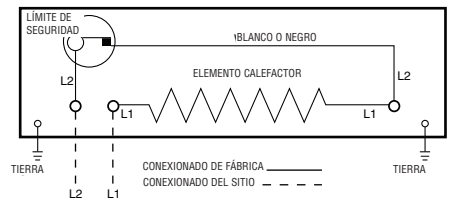

## Conexión de alimentación eléctrica del lado derecho

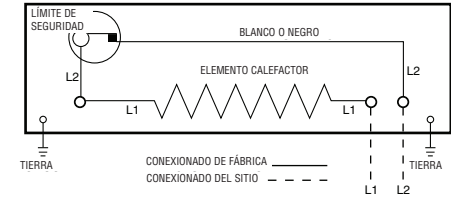

## GARANTÍA LIMITADA

Todos los productos fabricados por Marley Engineered Products están garantizados contra defectos de fabricación y de materiales por 1 año desde la fecha de instalación, excepto los elementos calefactores los cuales están garantizados contra defectos en manufactura y materiales durante 10 años a partir de la fecha de instalación. Esta garantía no se aplica a daños debidos a accidente, mal uso o alteración, ni a los casos en que la tensión eléctrica conectada supere a la tensión nominal -indicada en la placa de características- en más de 5 %, ni a equipos que hayan sido instalados o cableados incorrectamente, o mantenidos en forma que no cumpla lo indicado en las instrucciones de instalación del producto. Todo reclamo por trabajos en garantía debe acompañarse con una prueba de la fecha de instalación.

El cliente será responsable de todos los costos incurridos en el retiro o reinstalación de productos, incluyendo los costos de mano de obra y los costos de envío incurridos para regresar productos a un Centro de Servicio de Marley Engineered Products. Dentro de las limitaciones de esta garantía, las unidades que no funcionan deben regresarse al centro de servicio autorizado Marley más cercano, o al Centro de Servicio de Marley Engineered Products, y nosotros lo repararemos o reemplazaremos, a nuestra opción, sin cargo para usted, con el flete de retorno pagado por Marley. Se acuerda que tal reparación o reemplazo es el único recurso que Marley Engineered Products pone a su disposición.

LAS GARANTÍAS EXPUESTAS MÁS ARRIBA TOMAN EL LUGAR DE TODA OTRA GARANTÍA, EXPRESA O IMPLÍCITA, Y POR LA PRESENTE SE DECLINA Y EXCLUYE DE ESTE ACUERDO TODA GARANTÍA IMPLÍCITA DE COMERCIABILIDAD Y ADECUACIÓN A UN PROPÓSITO PARTICULAR QUE EXCEDA LAS GARANTÍAS EXPRESAS ANTEDICHAS. MARLEY ENGINEERED PRODUCTS NO SE HARÁ RESPONSABLE POR DAÑOS CONSIGUIENTES QUE SE PRODUZCAN CON RESPECTO AL PRODUCTO, EN BASE YA SEA A NEGLIGENCIA, AGRAVIO, RESPONSABILIDAD ESTRUCTIVA, O CONTRATO.

Algunos estados o jurisdicciones no permiten la exclusión o limitación de daños incidentales o consiguientes, de modo que la exclusión o limitación expresada más arriba puede no aplicarse a su caso. Esta garantía le da derechos legales específicos, y usted puede tener también otros derechos, que varían de un estado o jurisdicción a otro.

Para obtener la dirección de su centro de servicio autorizado más cercano comuníquese con Marley Engineered Products en Bennettsville, SC, Estados Unidos, llamando al 1-800-642-4328. Toda mercadería regresada a la fábrica debe ser acompañada por una autorización de retorno y una etiqueta de identificación de servicio, disponibles ambas en Marley Engineered Products. Cuando solicite la autorización de retorno, incluya todos los números de catálogo mostrados en los productos.

## CÓMO OBTENER SERVICIO EN GARANTÍA, PIEZAS DE REPUESTO E INFORMACIÓN GENERAL

1. Servicio o repuestos en garantía **1-800-642-4328**
2. Compra de repuestos **1-800-654-3545**
3. Información general sobre productos **www.marlymep.com**

Nota: cuando solicite servicio, siempre dé la información que sigue:

1. Número de modelo del producto
2. Fecha de fabricación
3. Número de parte o descripción



470 Beauty Spot Rd. East  
Bennettsville, SC 29512 USA



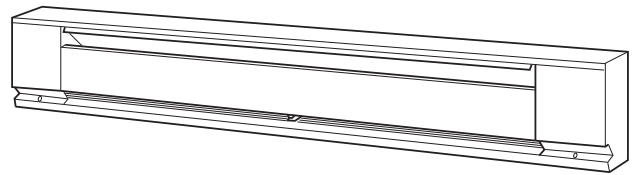

# Radiateurs-plinthes électriques

## Séries 2500 et C2500

### Instructions d'installation, d'utilisation et d'entretien

## INSTRUCTIONS IMPORTANTES

### GÉNÉRALITÉS

Ce radiateur est conçu pour fournir des années de fonctionnement sans soucis comme source de chaleur principale ou auxiliaire, pour du chauffage de confort dans des applications résidentielles et commerciales. Les radiateurs-plinthes doivent être thermostatiquement contrôlés pour un fonctionnement efficace et sûr. Il n'est pas fourni de thermostat avec ce radiateur. Cependant, un thermostat accessoire unipolaire ou bipolaire est disponible pour être installé dans ce radiateur sur votre lieu d'achat, ou bien le radiateur peut être raccordé sur n'importe quel thermostat à montage mural convenable qui répondra aux exigences au point de vue charge électrique. L'installation ou l'utilisation de ce produit d'une manière non décrite ici annulera la garantie et pourrait entraîner des blessures, des dégâts matériels ou des dommages permanents sur le radiateur.

## ⚠ AVERTISSEMENT ⚠

**LORS DE L'UTILISATION D'APPAREILS ÉLECTRIQUES, DES PRÉCAUTIONS DE BASE DOIVENT TOUJOURS ÊTRE SUIVIES AFIN DE RÉDUIRE LE RISQUE DE DÉPART D'INCENDIE, DE COMMOTION ÉLECTRIQUE ET DE BLESSURES AUX PERSONNES, INCLUANT CELLES QUI SUIVENT :**

1. Lisez toutes les instructions avant d'installer ou d'utiliser le radiateur.
2. Un radiateur comporte à l'intérieur des parties chaudes, et pouvant produire un arc ou des étincelles électriques. Ne l'utilisez pas dans des zones où de l'essence ou des liquides inflammables sont utilisés.
3. Ce radiateur est chaud quand il est en fonctionnement. Pour éviter des brûlures, ne laissez pas de peau nue toucher ses surfaces chaudes. Maintenez les matières combustibles, comme les

meubles, les oreillers et la literie, les papiers, les habits et les rideaux, à distance du radiateur.

4. Pour éviter un possible départ d'incendie, n'obstruez en aucune façon les admissions et les échappements d'air.
5. N'insérez pas d'objets étrangers, et ne permettez pas qu'il en entre, dans toute ouverture d'admission ou d'évacuation, car cela peut causer une commotion électrique ou un départ d'incendie, ou endommager le radiateur.
6. Une blessure sérieuse voire mortelle peut résulter d'une commotion électrique. Assurez-vous que le circuit du secteur d'alimentation électrique arrivant au radiateur est bien débranché en amont à l'interrupteur général ou au panneau de service avant d'intervenir pour installer ou dépanner ce radiateur.

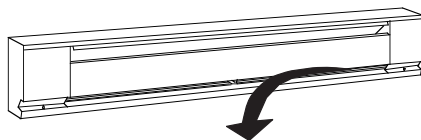

### PLAQUE SIGNALÉTIQUE

MODEL NO. **2543NWC** DATE CODE **1009**

BASEBOARD HEATER  
 PLINTHE CHAUFFANTE

VOLTS AC **240/208** 60HZ WATTS **750/546**

AMPS **3.1/2.7**

   
 54E1 LISTED  
 BASEBOARD HEATER

MARLEY ENGINEERED PRODUCTS PATENT PENDING  
 BENNETTSVILLE, SC 29512 4104-2109-265

Tableau 1

Ampérage total	Calibre min. de fils	Calibre de disjoncteur ou fusible
0 à 12	#14	15 ampères
12,1 à 16	#12	20 ampères
16,1 à 24	#10	30 ampères

Tableau 2 : Volumes nets de compartiment de câblage

DESCRIPTION	EN PIEDS CUBES	EN CENTIMÈTRES CUBES
Radiateur seul (chaque compartiment de câblage)	14,96	241
Radiateur avec thermostat unipolaire	11,18	180
Radiateur avec thermostat bipolaire	11,18	180
Radiateur avec prise de commutateur chauffage-refroidissement	9,51	153
Radiateur avec prise duplex	11,18	180
Radiateur avec interrupteur de coupeure	11,18	180
Radiateur avec relais d'alimentation	10,76	174
Radiateur avec relais de transformateur	2,93	47

Figure 1 : Emplacement de la plaque signalétique

# CONSERVEZ CES INSTRUCTIONS

## DÉBALLAGE DU RADIATEUR

Vérifiez le radiateur pour vous assurer qu'il n'a pas été endommagé durant le transport. N'essayez pas d'installer ou de faire fonctionner le radiateur s'il est endommagé. Ramenez-le à son lieu d'achat ou déposez une réclamation auprès du transporteur.

## INSTRUCTIONS D'INSTALLATION

### ⚠ AVERTISSEMENT ⚠

**POUR RÉDUIRE LE RISQUE DE DÉPART D'INCENDIE, DE COMMOTION ÉLECTRIQUE ET DE BLESSURES AUX PERSONNES, OBSERVEZ LES CONSIGNES SUIVANTES :**

1. Une blessure sérieuse voire mortelle peut résulter d'une commotion électrique. Assurez-vous que le circuit du secteur d'alimentation électrique arrivant au radiateur est bien débranché en amont à l'interrupteur général ou au panneau de service avant d'installer ce radiateur.
2. Les procédures de câblage et les connexions doivent être en conformité avec la norme électrique américaine (NEC) et les normes locales. Référez-vous au schéma de câblage du radiateur en Figure 5. Assurez-vous que toutes les connexions électriques sont bien serrées pour éviter une possible surchauffe. N'utilisez que des fils d'alimentation en cuivre.
3. Vérifiez que la tension du secteur correspond à la tension nominale telle qu'imprimée sur la plaque signalétique du radiateur (Voir la Figure 1).

**ATTENTION – Ne branchez jamais un radiateur sur une source de tension supérieure à celle de sa plaque signalétique, car cela l'endommagerait et pourrait causer un départ d'incendie.**

4. N'installez pas le radiateur contre des surfaces inflammables de panneaux de fibre en cellulose de faible densité, contre ou sous des revêtements muraux en vinyle, ou sous tous les matériaux pouvant être endommagés par la chaleur, comme des stores en vinyle ou en plastique, des rideaux, etc.
5. N'utilisez pas le radiateur sous une prise d'alimentation secteur.
6. **ATTENTION** – Le radiateur fonctionne à des températures élevées. Maintenez les cordons électriques (dont les câbles du téléphone et de l'ordinateur), les tentures et autres parties de l'ameublement à distance du radiateur. Pour un fonctionnement sûr et efficace, nous recommandons de garder 6 pouces (152 mm) d'écartement au-dessus et devant le radiateur en permanence. Consultez la Figure 2 sur les exigences d'écartement minimal pour draperie.
7. Pour réduire le risque de départ d'incendie, n'entreposez pas et n'utilisez pas d'essence ou d'autres produits inflammables sous forme de liquide ou de vapeurs à proximité du radiateur.
8. N'installez pas le radiateur renversé ou dans toute autre position autre que celle montrée dans ce manuel. L'étiquette d'avertissement avec le mot "TOP" doit être en haut quand le radiateur est installé.
9. N'encastrez pas le radiateur dans un mur, ou ne l'installez pas dans un quelconque type d'enceinte, car cela provoquerait sa surchauffe et pourrait créer un danger.
10. Au montage du radiateur, si les trous de montage inférieurs ne sont pas utilisés (Voir la Figure 4), assurez-vous que des vis n'endommagent pas le câblage d'alimentation dans la zone derrière le radiateur.
11. N'enlevez pas et ne contournez pas le contrôle de limite de sécurité car cela pourrait faire du radiateur un risque de départ d'incendie – consultez la figure 4.
12. En cas d'utilisation d'un relais de transformateur RSA accessoire, le câblage d'alimentation fourni dans le compartiment où est installé cet accessoire doit pouvoir supporter 90 °C au minimum.

### Écartements minimaux

**Du radiateur au sol :** Le radiateur doit être directement monté sur le sol, ou si on le souhaite au-dessus (comme au-dessus de la plinthe). Jusqu'à 3/4 de pouce (19 mm) d'épaisseur de moquette peut s'installer jusqu'au radiateur et autour dans la mesure où cela n'obstrue pas la circulation d'air.

**De radiateur à draperie :** N'installez pas de radiateur à un endroit où des rideaux ou draperies seraient en contact avec. Consultez la Figure 2 pour les écartements minimaux.

**REMARQUE IMPORTANTE :** Certaines étoffes et matières sont décolorées ou peuvent être endommagées par la chaleur. De ce fait, évitez d'installer un radiateur contre des revêtements muraux en vinyle ou sous des articles en vinyle ou en plastique, comme des persiennes ou des rideaux en vinyle, car ils pourraient être endommagés par l'air chaud qui sort du radiateur.

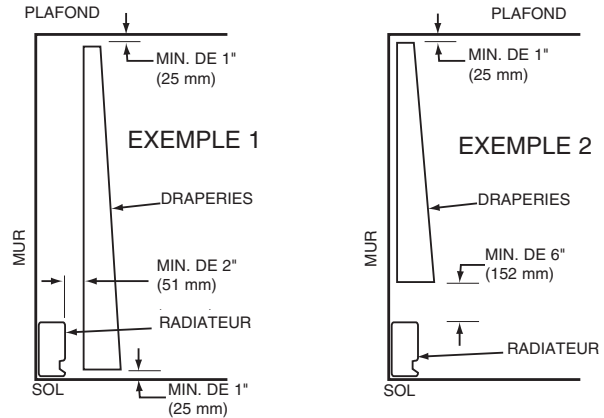

Figure 2 : Écartement pour les draperies

**Mobilier :** Maintenez un espacement d'au moins 6 pouces (152 mm) entre mobilier et radiateur pour permettre une circulation d'air adéquate.

1. Enlevez le couvercle du compartiment de câblage à l'extrémité du radiateur où le câble d'alimentation électrique doit entrer (Figure 3). Déterminez l'emplacement de montage désiré, positionnez le radiateur au mur comme prévu et marquez le mur (ou le sol) à l'emplacement où l'alimentation électrique doit pénétrer dans le radiateur.

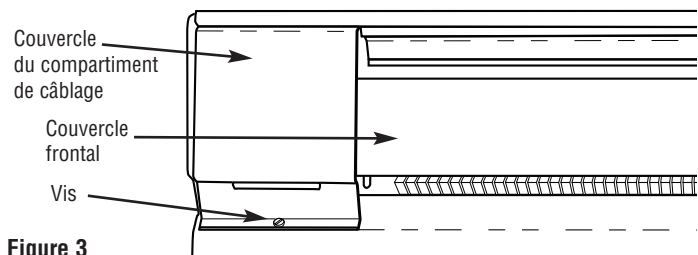

Figure 3

**REMARQUE :** Pour le fonctionnement le plus efficace, positionnez les radiateurs le long des murs extérieurs, sous des fenêtres. Positionnez le radiateur de façon à ce qu'il puisse être fixé à un poteau mural. Le câble d'alimentation doit entrer dans le radiateur par le serre-câble ou l'un des trous à enfoncer disponibles dans le compartiment de câblage.

2. Percez un trou dans le mur (ou dans le sol) à l'emplacement voulu pour l'entrée de l'alimentation électrique. Installez le câblage d'alimentation dans le radiateur et vers l'emplacement du thermostat, selon l'option de thermostat choisie. Laissez environ 10-12 pouces (254-305 mm) de fils pour les raccordements du radiateur.
3. Si d'autres accessoires de Marley sont à utiliser avec ce radiateur, référez-vous aux instructions d'installation fournies pour installer et câbler correctement. Visitez le site [www.marleymep.com](http://www.marleymep.com) pour des instructions sur certains accessoires communs.
4. Couvercle de chemin de câble – Radiateur-plinthe commercial uniquement
  - a. Le couvercle de chemin de câble est un dispositif installé en usine pour les radiateurs-plinthes commerciaux de Marley. Deux câbles ou quatre conducteurs individuels plus deux fils de terre peuvent être acheminés par ce chemin de câble. Référez-vous en page 1 au Tableau 1 pour le calibre des fils et les charges de courant..
  - b. Pour accéder au chemin de câble, posez le radiateur face vers le bas et enlevez les vis maintenant le chemin de câble de l'arrière

du radiateur. Enfoncez les trous dans les zones de canal aux deux boîtiers de terminaison.

- c. Insérez les isolants en plastique du kit de pièces (dans le compartiment de câblage) dans les trous enfoncés.
  - d. Câblez le radiateur en fonction des schémas de câblage de la Figure 5. Remettez en place le couvercle de chemin de câble avec ses vis.
5. Desserrez la vis du collier serre-câble (Figure 4) ou ouvrez le trou à enfoncer voulu du compartiment de câblage du radiateur. Installez le câble d'alimentation électrique dans le compartiment de câblage en laissant au moins 6 pouces (153 mm) de câble pour le raccordement au radiateur. Pour installer deux câbles d'alimentation en utilisant le collier serre-câble intégré, courbez vers le haut la patte couvrant le deuxième trou et ramenez-la vers la cloison arrière du compartiment de câblage. Si un serre-câble intégré n'est pas utilisé, installez une retenue de câble approuvée (non incluse) dans le trou à enfoncer choisi.

**REMARQUE:** Des perforations marquées d'une croix pour le montage sont fournies à l'arrière du carter de radiateur au-dessus de l'élément de chauffe aux emplacements pour vis de montage (Voir la Figure 4).

6. Positionnez le radiateur à l'emplacement voulu et fixez-le au mur avec des vis à bois ou de la visserie appropriée. Localisez les poteaux muraux et si possible fixez les vis dedans. Pour des radiateurs jusqu'à 6 pieds (1,8 m) de long, une vis à chaque extrémité est adéquate. Pour des unités plus longues, une vis supplémentaire au centre est nécessaire. Serrez ces vis, puis desserrez-les d'un quart de tour pour permettre au radiateur de se dilater et de se contracter pendant son utilisation. Si l'unité est montée au-dessus du sol, deux trous de montage additionnels sont fournis à chaque extrémité sous l'élément de chauffe (Voir la Figure 4). Installez une vis supplémentaire à chaque extrémité pour la stabilité, en vous assurant de les dévisser chacune d'au moins un quart de tour.
7. Branchez le connecteur de terre du câble d'alimentation sur la queue de cochon en cuivre nu dans le compartiment de câblage.
8. En suivant le schéma de câblage souhaité, comme montré en Figure 5, branchez l'alimentation électrique au radiateur en utilisant des bouchons de raccordement de fils approuvés

**REMARQUE:** Quand des accessoires sont installés, utilisez les schémas de câblage fournis avec.

9. Si le couvercle frontal a été enlevé, remettez-le en place en accrochant son bord supérieur sur les équerres de support. Puis, poussez-le vers le bas pour le verrouiller dans ses équerres de support.
10. Remettez en place les couvercles de compartiments de câblage.
11. Suivez les instructions accompagnant le thermostat pour son installation et son câblage. Visitez le site [www.marleymep.com](http://www.marleymep.com) pour trouver des schémas de câblage types de thermostat.

## INSTRUCTIONS D'UTILISATION

1. Le radiateur doit être correctement installé avant d'être utilisé.
2. Une fois que le système de radiateurs-plinthes a été complètement installé, tous les thermostats doivent être passés en position LOW ou NO HEAT. Établissez l'alimentation secteur, attendez 3 à 5 minutes et vérifiez qu'aucun des radiateurs n'est en fonctionnement. Si un radiateur chauffe déjà, débranchez-le et vérifiez le câblage. Si aucun radiateur ne chauffe, passez les thermostats sur la position la plus forte et attendez de nouveau 3 à 5 minutes. Vérifiez que tous les radiateurs chauffent bien. Si un radiateur ne chauffait pas, débranchez-le et vérifiez le câblage.
3. Laissez le système complet fonctionner régulièrement pendant 1/2 heure. Cela devrait éliminer tous les résidus huileux de la production (Il peut se produire un peu de fumée).
4. Choisissez un réglage de confort sur tous les thermostats.
5. Un contrôle de limite de sécurité est fourni pour couper automatiquement le radiateur s'il est obstrué ou chauffe trop pour toute raison, du fait de conditions anormales (Voir les Figures 4 et 5). NE contournez PAS ou ne désactivez pas ce dispositif de sécurité (Voyez l'avertissement 11 en page 2). Durant un fonctionnement normal ce dispositif de contrôle ne doit pas s'activer. Si vous constatez que ce dispositif de contrôle s'active, assurez-vous que le radiateur n'est pas obstrué. Si le radiateur continue d'être coupé en chauffant, débranchez son alimentation et faites-le vérifier et réparer par un électricien qualifié.

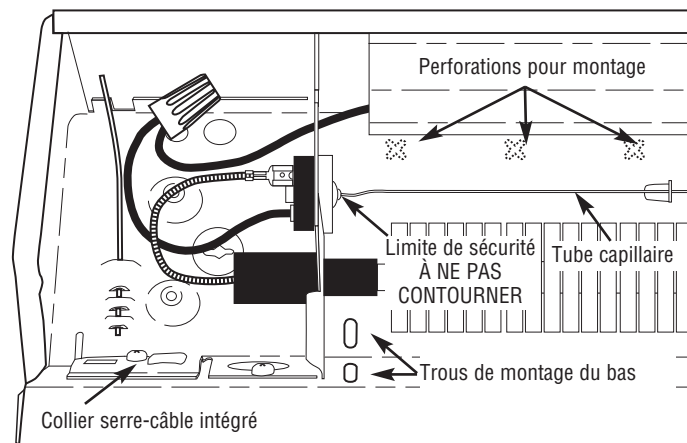

Figure 4 : Vue du compartiment de câblage du côté gauche

## INSTRUCTIONS D'ENTRETIEN

Votre radiateur vous fournira des années de bon service et de confort avec juste un minimum de soins. Pour assurer son fonctionnement efficace, suivez les instructions simples ci-dessous :

### ⚠ AVERTISSEMENT ⚠

1. Une blessure sérieuse voire mortelle peut résulter d'une commotion électrique. Assurez-vous que le circuit du secteur d'alimentation électrique arrivant au radiateur est bien débranché en amont à l'interrupteur général ou au panneau de service avant d'intervenir sur ce radiateur. Laissez le radiateur refroidir avant de le nettoyer pour éviter de possibles brûlures.
2. Faites attention en nettoyant les ailettes de l'élément de chauffe pour éviter de les endommager. Retenez aussi que les ailettes sont tranchantes et peuvent vous couper, évitez donc tout contact.

1. L'utilisateur peut effectuer lui-même un nettoyage élémentaire du radiateur. Toute autre intervention est réservée au personnel de service qualifié.
2. Du fait du principe de chauffage par convection, qui dépend de l'air circulant autour du radiateur, de la poussière peut s'amasser entre les ailettes. Le radiateur doit être nettoyé annuellement pour une efficacité maximale.
3. Pour nettoyer les ailettes d'élément de chauffe, enlevez d'abord les couvercles de compartiment de câblage et le couvercle frontal. À l'aide d'un aspirateur ou d'air comprimé, enlevez la poussière et la peluche des ailettes en aluminium d'élément de chauffe tout en faisant attention pour ne pas les endommager.
4. Le coffret peint du radiateur peut se nettoyer en utilisant un chiffon légèrement mouillé. Mais n'utilisez pas de nettoyeurs puissants, d'agents de polissage ou de cirage, car ils pourraient endommager la surface ou laisser un résidu qui la décolorerait.
5. Remettez en place le couvercle frontal (en vous assurant qu'il est verrouillé en place à chaque équerre de support d'élément et à chaque extrémité) et les deux couvercles de compartiment de câblage (en utilisant les deux vis fournies), et rétablissez l'alimentation puis vérifiez le bon fonctionnement du radiateur puis vérifiez le bon fonctionnement du radiateur.

### Peinture

S'il devient nécessaire de repeindre le radiateur, n'utilisez que de la peinture émaillée de qualité convenant aux surfaces métalliques, en suivant les instructions fournies avec. NE peignez PAS sur l'élément de chauffe ou le tube capillaire de limite de sécurité. Ne repeignez que sur l'extérieur du coffret de radiateur.

## Vue du câblage d'usine

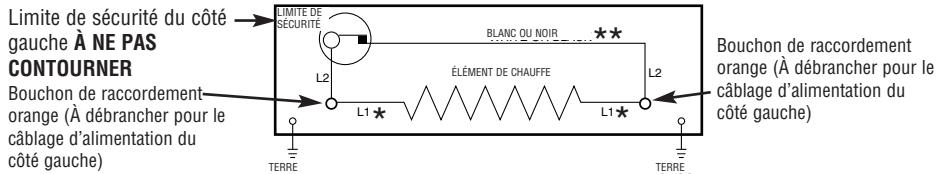

★ Remarque : Les fils de l'élément du radiateur sont codés en couleur par tension :

Jaune	120 V
Bleu	208 V
Rouge	240 V
Marron	277 V

★★ REMARQUE : BLANC POUR 120 ET 277 V, NOIR POUR TOUTES LES AUTRES TENSIONS

## Câblage d'alimentation du côté gauche

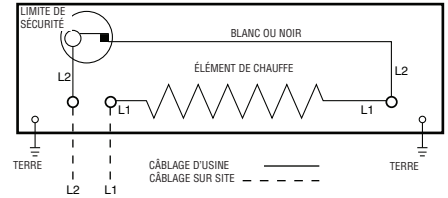

## Câblage d'alimentation du côté droit

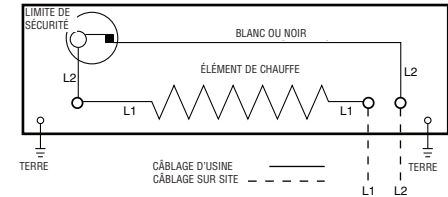

## Connexion pour radiateurs adjacents

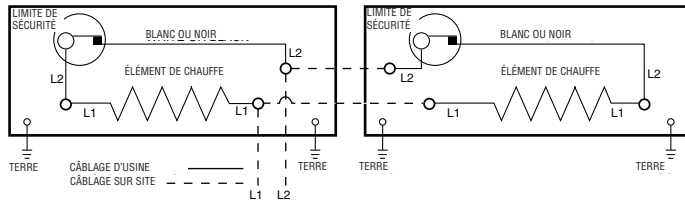

Figure 5 : Schémas de câblage

Remarque : Si plusieurs radiateurs sont sur le même circuit d'alimentation, il faut les câbler en parallèle.

## GARANTIE LIMITÉE

Tous les produits fabriqués par Marley Engineered Products sont garantis contre les défauts de fabrication et de matériau pendant une année à compter de leur date d'installation, sauf les éléments chauffants, lesquels sont garantis contre les défauts de fabrication et de matériau pendant dix ans à compter de la date d'installation. Cette garantie ne couvre pas les dommages causés par un accident, une mauvaise utilisation ou une altération et ne s'applique pas si la tension d'alimentation dépasse de 5% ou plus celle de la plaque signalétique, si l'équipement est mal installé, mal câblé ou mal entretenu, contrairement aux instructions d'installation et d'utilisation du produit. Toutes les réclamations sous garantie doivent être accompagnées d'une preuve de date d'installation.

Le client sera responsable de tous les coûts encourus pour enlever et réinstaller le produit, ce qui inclut les frais de main d'œuvre et les frais de port encourus pour retourner le produit au centre de réparation de la société Marley Engineered Products. Sous réserve des restrictions figurant dans cette garantie, tout appareil défectueux doit être retourné au centre de réparation agréé par Marley le plus près ou au centre de réparation de la société Marley Engineered Products. Il sera ensuite gratuitement réparé ou remplacé, à notre discrétion, et les frais de port de retour seront pris en charge par Marley. Il est entendu que cette réparation ou ce remplacement constitue le seul et unique recours disponible auprès de la société Marley Engineered Products.

LA GARANTIE CI-DESSUS REMPLACE ET PRÉVAUT SUR TOUTE AUTRE GARANTIE EXPRESSE OU IMPLICITE ET TOUTE GARANTIE IMPLICITE DE COMMERCIALISATION OU DE CONVENANCE À UN USAGE QUELCONQUE ALLANT AU-DELÀ DE LA GARANTIE EXPRESSE CI-DESSUS EST PAR LES PRÉSENTES RÉFUTÉE ET EXCLUE DE CETTE ENTENTE. LA SOCIÉTÉ MARLEY ENGINEERED PRODUCTS NE PEUT SOUS AUCUNE CIRCONSTANCE ÊTRE RESPONSIBLE DE QUELQUE DOMMAGE ACCESSOIRE ASSOCIÉ À CE PRODUIT, SANS QU'IL SOIT POSSIBLE D'INVOKER UNE NÉGLIGENCE, UN DÉLIT CIVIL, UNE RESPONSABILITÉ STRICTE OU UNE OBLIGATION CONTRACTUELLE.

Puisque certaines juridictions interdisent d'exclure ou de limiter les dommages indirects et accessoires, il est possible que les exclusions et restrictions ci-dessus ne s'appliquent pas à vous. Cette garantie vous accorde des droits juridiques spécifiques, mais il est possible que vous ayez également d'autres droits selon votre lieu de résidence.

Pour connaître l'adresse du centre de réparation agréé le plus près, contactez la société Marley Engineered Products à Bennettsville (Caroline du Sud) au 1-800-642-4328. Les produits retournés à l'usine doivent être accompagnés d'un numéro d'autorisation de retour et d'une étiquette d'identification de service, tous deux disponibles auprès de la société Marley Engineered Products. Lorsque vous demandez une autorisation de retour, indiquez tous les numéros de catalogue indiqués sur les produits.

## POUR OBTENIR UNE RÉPARATION OU DES PIÈCES SOUS GARANTIE, DE MÊME QUE DES INFORMATIONS GÉNÉRALES

1. Réparations et pièces sous garantie **1-800-642-4328**
2. Achat de pièces de rechange **1-800-654-3545**
3. Informations générales sur les produits **www.marleymep.com**

Remarque : Lorsque vous demandez une intervention, ayez toujours en main les informations suivantes :

1. Numéro de modèle du produit
2. Date de fabrication
3. Numéro de pièce ou description

Numéro de pièce 5200-2194-010

ECR39036

02/11



**Marley**  
Engineered Products

470 Beauty Spot Rd. East  
Bennettsville, SC 29512 USA