

# Electrical Accessories

For MUH, HUHA, Dayton 804RZ6 thru 804RZ9, and 804T01 thru 804T22 Series Unit Heaters

## INSTALLATION OF INTERNAL THERMOSTAT MT1, MT2, 2E569, 3UG72, 2YU33, 2YU95, and 810VA9

1. Remove 5/16" (7.9mm) knockout from back of heater and route capillary tube through hole (Figure 1).
2. Install thermostat bulb clip in slot provided in the back panel of the heater. Secure capillary bulb in clip.
3. Press on left side of logo label on front of heater to locate shaft and screw holes. Punch holes through label.
4. Install thermostat as shown in Figure 2, coiling any excess capillary tubing inside the heater.

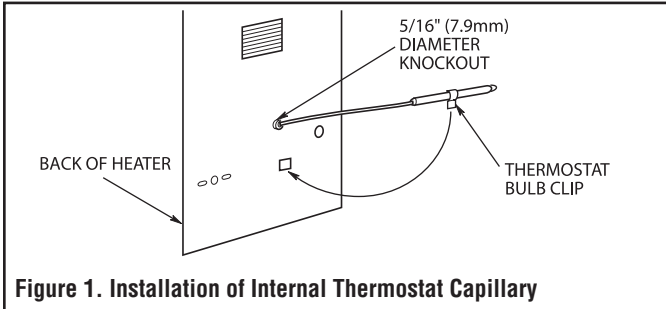

Figure 1. Installation of Internal Thermostat Capillary

### WARNING

TO PREVENT POSSIBLE ELECTRICAL SHORT CIRCUIT OR FIRE, KEEP CAPILLARY TUBING AWAY FROM INTERNAL ELECTRICAL COMPONENTS.

5. Refer to wiring diagram, Figure 6, for wiring procedure on 3KW and 5KW (208V, 240V and 277V only). Refer to wiring diagram, Figure 7, for wiring procedure on all other heaters.
6. CAUTION: To prevent a possible fire or damage to heater, if a two stage thermostat is provided, it MUST be wired so Stage 1 turns the rear heating element (where fan control is located) on first and off last. Stage 2 MUST turn on elements other than the rear element as the need for additional heat is required and will turn on last and off first. Remove backing from label (supplied) and install over thermostat shaft. Install knob by pushing onto the thermostat shaft.

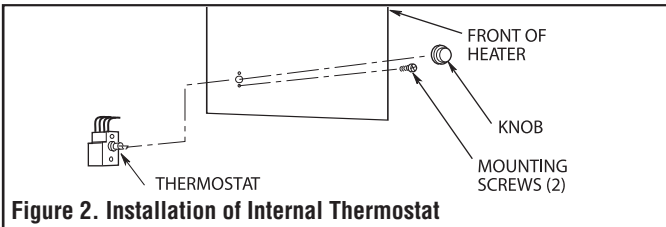

Figure 2. Installation of Internal Thermostat

## INSTALLATION OF FAN SWITCH FS, 3UG03 and 2YU82

1. Remove 1/2" (12.7mm) knockout (located between ON and AUTO) from back of heater (Figure 3).
2. Install manual fan switch as shown in Figure 3. (Note orientation of slot in switch nozzle. Locate slot in the switch nozzle towards the "AUTO" position.) Be sure to use lockwasher to prevent rotation of switch.

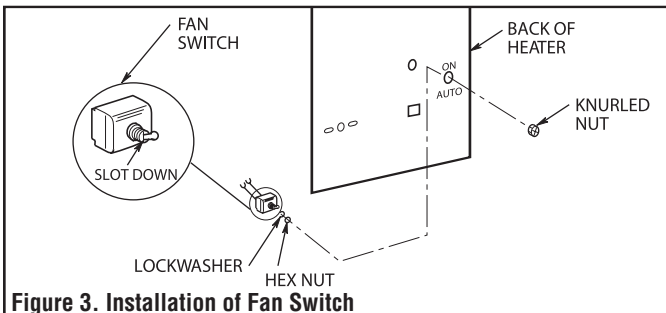

Figure 3. Installation of Fan Switch

3. Install leads to terminal block. Refer to wiring diagram, Figure 6, for wiring procedure on 3KW and 5KW units (208V, 240V, and 277V only). Refer to wiring diagram, Figure 7, for wiring procedure on all other heaters.

## INSTALLATION OF REMOTE FAN SWITCH RFS1

The Remote Fan Switch is mounted external and remote from the unit heater. The voltage of the remote fan switch circuit is the same as the supply voltage to the heater.

1. Use 14 gauge copper, NEC Class 1, 600V rated insulated wire. Wiring must meet all local and NEC requirements.
2. Install the remote fan switch in a standard wall box in any convenient location that is protected from traffic or other accidental damage.
3. Connect the 14 gauge copper field wire to the switch lead wires with suitable connectors.
4. A 1/2-inch (12.7mm) knockout is provided in the back of the heater adjacent to the control terminal board. Use a crimp-on terminal suitable for No. 8 screw on the control terminal board. Connect one field wire terminated lead to terminal F1 and the other terminated lead to terminal F2. Refer to Figure 6 for connecting to heaters without built-in contactors. Refer to Figure 7 for connecting to heaters equipped with built-in contactors.

## INSTALLATION OF REMOTE PILOT DUTY FAN SWITCH RFS2 (Including Wall Switch and Relay)

The Remote Fan Switch is mounted external and remote from the unit heater.

1. Use 18 gauge (min.), NEC Class 1, 600V wiring that meets all local and NEC requirements.
2. Install the remote fan switch in a standard wall box in any convenient location that is protected from traffic or other accidental damage.
3. Connect the field wire to the switch lead wires with suitable connectors.
4. A 1/2-inch (12.7mm) knockout is provided in the back of the heater adjacent to the control terminal board. Use a crimp-on terminal suitable for No. 8 screw on the control terminal board. Connect one field wire terminated lead to terminal "R" and the other terminated field wire lead to terminal "G". Refer to Figure 7.
5. Install relay as indicated below.

## INSTALLATION OF FAN RELAY (For RFS2)

1. Mount relay in control compartment with two No. 8 mounting screws as shown in Figure 4.
2. Connect the lead wires from the relay to the control terminal board as shown in Figure 7. Each lead wire is marked for proper terminal location; connect the lead wires as indicated.

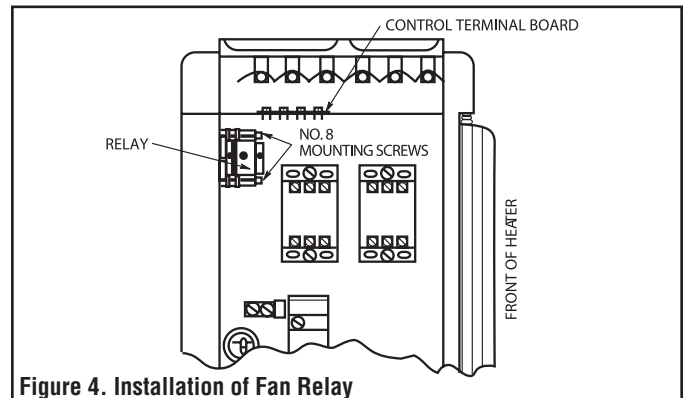

Figure 4. Installation of Fan Relay

## INSTALLATION OF HEAT RECOVERY THERMOSTAT HRTA, 3UG63 and 2YU90

**NOTE:** This accessory cannot be installed on heaters equipped with built-in single-pole or two-stage thermostats, because they use the same mounting location (see item 5 below).

(For heaters with 24 Volt Control Circuit refer to Fig. 7 and proceed to step 1. For heaters with Line Voltage Control refer to Fig. 6 and proceed to step 3.)

1. Mount relay in baffle compartment with two No. 8 mounting screws as shown in Figure 4.
2. Connect the lead wires from the relay to the control terminal board as shown in Figure 7. Each lead wire is marked for proper terminal location; connect lead wires as indicated.
3. Remove 5/16" (7.9mm) knockout from back of heater and route capillary tube through hole (See Figure 1).
4. Install thermostat bulb clip in slot provided in the back panel of the heater. Secure capillary bulb in clip.
5. Press on left side of logo label on the front of heater to locate shaft and screw holes. Punch holes through label.
6. Install heat recovery thermostat as shown in Figure 2, coiling any excess capillary tubing inside the heater.
7. Use the wire tie to hold the thermostat leads to other wiring at approximately the midpoint of the leads between control terminal board and thermostat

### WARNING

**TO PREVENT A POSSIBLE ELECTRICAL SHORT CIRCUIT OR FIRE, KEEP CAPILLARY TUBING AWAY FROM INTERNAL ELECTRICAL COMPONENTS.**

8. Refer to wiring diagram, Figure 6 or Figure 7 for wiring procedure.
9. Install knob by pushing onto the thermostat shaft.
10. Set thermostat for desired turn-on temperature. Full counter-clockwise rotation of the knob is approximately 70°F (21° C). Full clockwise rotation of the knob is approximately 120°F (49° C).

## INSTALLATION OF 24 AMP AND 60 AMP POWER DISCONNECT SWITCH DS25 - 25A MAX LOAD 20A DS25, DS60, 3UG68, 3UG69, 2YU93 and 2YU94 DS60 - 60A MAX LOAD 50A

1. Use copper conductor supply wire only when using these switches.
2. Remove the 5/8" (16mm) knockout and the two knockout slots from back of heater, below OFF-ON markings.
3. Install power disconnect switch with two mounting screws as shown in Figure 5.
4. Install the knob with the pointer position at the "OFF" position marking when the switch is rotated to the full counterclockwise position.
5. Before connecting the wires of the switch, check the pointer index. Check to be sure the pointer end of the knob points to "OFF" when the switch is rotated full counterclockwise. It may be necessary to rotate the switch 180° to index the pointer knob.
6. Refer to wiring diagram, Figure 8, for wiring procedure.

(NOTE: For single-phase, remove and discard leads "L2" and "S2").

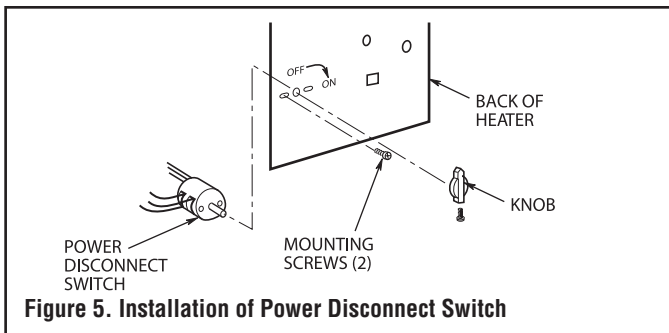

Figure 5. Installation of Power Disconnect Switch

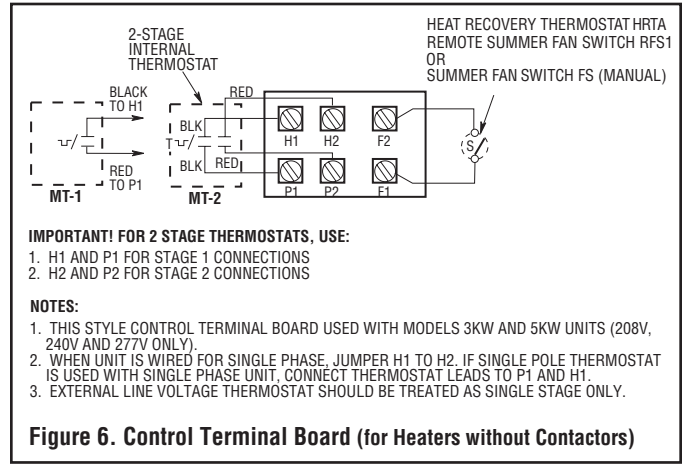

Figure 6. Control Terminal Board (for Heaters without Contactors)

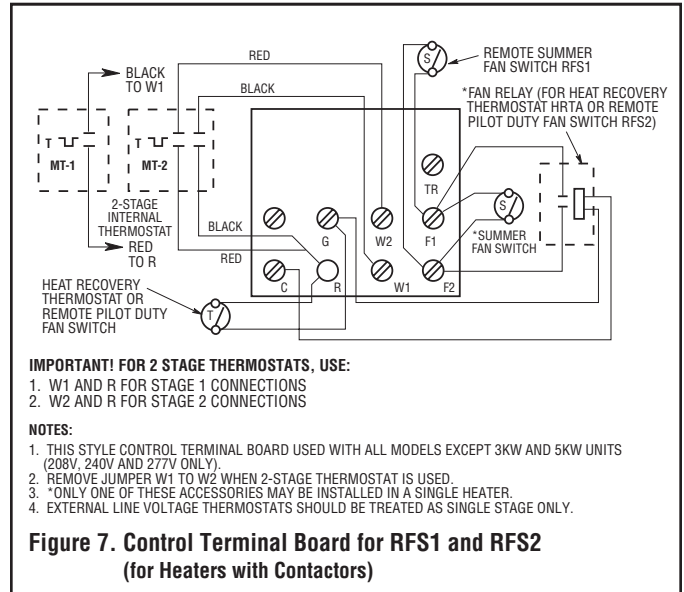

Figure 7. Control Terminal Board for RFS1 and RFS2  
(for Heaters with Contactors)

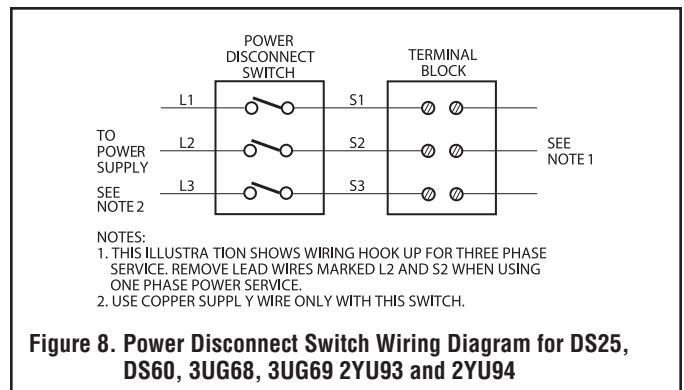

Figure 8. Power Disconnect Switch Wiring Diagram for DS25, DS60, 3UG68, 3UG69, 2YU93 and 2YU94



470 Beauty Spot Rd. East  
Bennettsville, SC 29512 USA



# Para Calentadores de Unidades

Para calentadores unitarios de las series MUH, HUAA,

Dayton 804RZ6 a 804R79 y 804T01 a 804T22

## INSTALACION DEL TERMOSTATO INTERNO MT1, MT2, 2E569, 3UG72, 2YU33, 2YU95 Y 810VA9

1. Quite la pieza desmontable de 5/16" (7,9mm) que está en la parte trasera del calentador y haga pasar el tubo capilar a través del agujero (Figura 1).
2. Instale la pinza de la bombilla del termostato en la ranura provista en el panel trasero del calentador. Asegure la bombilla capilar en la pinza.
3. Presione sobre el costado izquierdo del rótulo del logotipo situado en el frente del calentador para ubicar los agujeros de los tornillos y el eje. Perfore los agujeros a través del rótulo.
4. Instale el termostato como se muestra en la Figura 2 y enrolle el exceso del tubo capilar adentro del calentador.



Figura 1. Instalación del Sistema Capilar con Termostato Interno

### ADVERTENCIA

PARA PREVENIR POSIBLES CORTOS CIRCUITOS O FUEGOS, MANTENGA EL TUBO CAPILAR ALEJADO DE LOS COMPONENTES ELECTRICOS INTERNOS.

5. Use como referencia el diagrama del cableado, Figura 6, para conocer la conexión de los cables en los modelos de 3KW y 5KW (208V, 240V y 277V solamente). Use como referencia el diagrama del cableado, Figura 7, para conocer la conexión de cables en los otros calentadores.
6. PRECAUCIÓN: para evitar un posible incendio o daño en el calentador, en el caso que se proporcione un termostato de dos etapas, se DEBE conectar a modo que la Etapa 1 enciende primero el elemento trasero de calefacción (donde se encuentra el control del ventilador) y lo apaga de último. La Etapa 2 DEBE encender los elementos distintos del elemento trasero conforme se requiere calefacción adicional y se encenderá de último y apagará de primero. Retire la cubierta de la etiqueta (suministrada) e instale sobre el eje del termostato. Instale la perilla empujando hacia el eje del termostato.

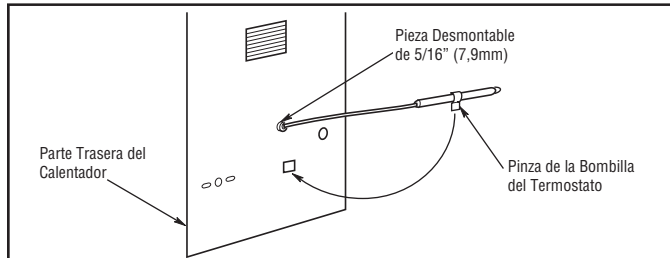

Figura 2. Instalación del Termostato Interno

## INSTALACION DEL INTERRUPTOR DEL VENTILADOR FS, 3UG03 y 2YU82

1. Quite la pieza desmontable de 1/2" (12,7mm) (ubicada entre ON y AUTO) de la parte trasera del calentador (Figura 3).
2. Instale el interruptor del ventilador manual como se muestra en la Figura 3. (Tenga en cuenta la orientación de la ranura en el pitón del interruptor. Ubique la ranura en el pitón del interruptor que está hacia la posición "AUTO"). Asegúrese de haber utilizado arandelas de seguridad para prevenir la rotación del interruptor.

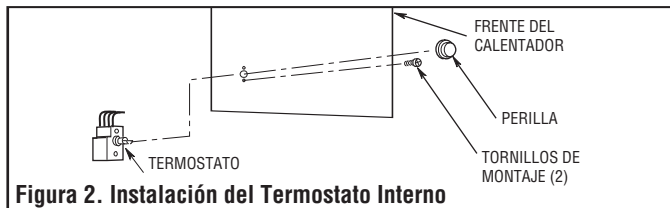

Figura 3. Instalación del Interruptor del Ventilador

3. Instale los conductores correspondientes al bloque terminal. Use como referencia el diagrama del cableado, Figura 6, para conocer el procedimiento de conexión de cables en las unidades de 3KW y 5KW (208V, 240V y 277V solamente). Use como referencia el diagrama del cableado, Figura 7, para conocer la conexión de cables en los otros calentadores.

## INSTALACION DEL INTERRUPTOR DEL VENTILADOR REMOTO RFS1

El Interruptor del Ventilador Remoto queda montado en forma externa y remota con respecto al calentador de la unidad. El voltaje del circuito de ese interruptor es igual al voltaje que se le suministra al calentador.

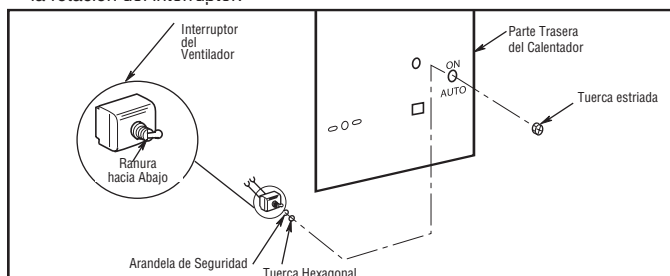
1. Use cables aislados de cobre calibre 14, Clase 1 de NEC, autorizados para 500V. El cableado debe cumplir con todos los requerimientos locales y de NEC.
2. Instale el interruptor del ventilador remoto en una caja para pared estándar que esté situada en un lugar conveniente protegido de los daños accidentales generados por el tránsito y otros elementos.
3. Conecte el cable de campo de cobre calibre 14 a los cables conductores del interruptor con conectores apropiados.
4. Se provee una pieza desmontable de 1/2 pulg (12,7mm) en la parte trasera del calentador, adyacente a la tarjeta terminal de control. Use un terminal plegable adaptable a un trillo No. 8 en la tarjeta terminal de control. Conecte un conductor terminado con cable de campo al terminal F1 y el otro conductor de cable de campo al terminal F2. Refiera a la Figura 6 para conectar calentadores sin contactores integrados. Refiera a la figura 7 para conectar calentadores con contactores integrados.

## INSTALACION DEL INTERRUPTOR PILOTO DE DEBER DEL VENTILADOR REMOVID RFS2 (Incluye el interruptor de pared y rele)

El interruptor del ventilador remoto queda montado en forma extrema y remota con respecto al calentador de la unidad.

1. Use cables calibre 18 (min.), Clase I de NEC, cableado de 600V que cumple con todos los de requerimientos locales y de NEC.
2. Instale el interruptor del ventilador remoto en una caja para pared estándar que esté situada en un lugar conveniente protegido de los daños accidentales generados por el tránsito y otros elementos.
3. Conecte el cable de campo a los cables conductores del interruptor con conectores apropiados.
4. Se provee una pieza desmontable de 1/2 pulg. (12,7mm) en la parte trasera del calentador, adyacente a la tarjeta terminal de control. Use un terminal plegable adaptable a un tornillo No. 8 en la tarjeta terminal de control. Conecte un conductor terminado con cable de campo al terminal "R" y el otro conductor de cable de campo terminado al terminal "G." Use la Figura 7 como referencia.
5. Instale el relé como se indica abajo.

## INSTALACION DEL RELE DEL VENTILADOR (Para RFS2)

1. Monte el relé en el compartimiento de control con dos tornillos de montaje No. 8, como se muestra en la Figura 4.
2. Conecte los cables conductores desde el relé a la tarjeta terminal de control, como se muestra en la Figura 7. Cada cable conductor está marcado para colocarlo en la conexión terminal apropiada; conecte los cables conductores como está indicado.



Figura 4. Instalación del Relé del Ventilador

## INSTALACION DEL TERMOSTATO DE RECUPERACION DE CALOR HRTA 3UG63 y 2YU90

**NOTA:** Este accesorio no se puede instalar en calentadores equipados con termostatos de dos etapas o unipolares integrados, porque utilizan la misma ubicación de montaje (consulte el elemento 5 a continuación).

(Para hacer la instalación en calentadores con circuitos de control de 24 voltios, use la Figura 7 como referencia y proceda con el paso 1. Si usa calentadores con control de voltaje de línea, use la Figura 6 como referencia y proceda con el paso 3.)

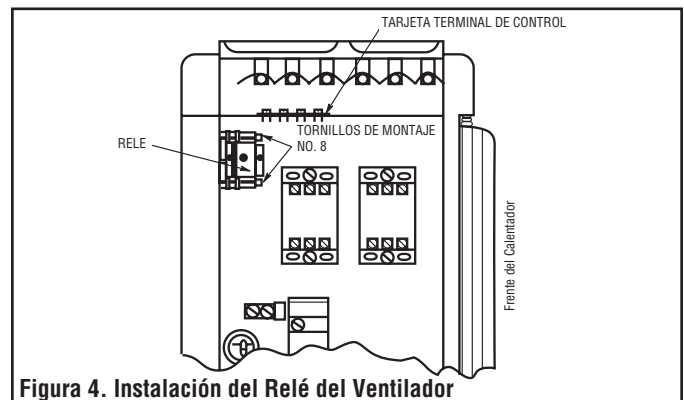
1. Monte el relé en el compartimiento del deflector con dos tornillos No. 8, como se muestra en la Figura 4.
2. Conecte los cables conductores desde el relé a la tarjeta terminal de control, como se muestra en la Figura 7. Cada cable conductor está marcado para conectarlo al terminal apropiado; conecte los cables conductores como está indicado.
3. Quite la pieza desmontable de 5/16" (7,9mm) que está en la parte trasera del calentador y haga pasar el tubo capilar a través del agujero (Figura 1).
4. Instale la pinza de la bombilla del termostato en la ranura provista en el panel trasero del calentador. Asegure la bombilla capilar en la pinza.
5. Presione sobre el costado izquierdo del rótulo del logotipo situado en el frente del calentador para ubicar los agujeros de los tornillos y el eje. Perfore los agujeros a través del rótulo.
6. Instale el termostato como se muestra en la Figura 2 y enrolle el exceso del tubo capilar adentro del calentador.
7. Use sujetadores de cable para sostener los conductores del termostato a los otros cables en un punto medio aproximado entre la tarjeta terminal de control y el termostato.

### ADVERTENCIA

**PARA PREVENIR POSIBLES CORTOS CIRCUITOS O FUEGOS, MANTENGA EL TUBO CAPILAR ALEJADO DE LOS COMPONENTES ELECTRICOS INTERNOS.**

8. Use como referencia el diagrama de cableado, Figuras 6 ó 7, para conocer el procedimiento de la conexión de los cables.
10. Instale la perilla, empujándola encima del eje del termostato.
11. Ajuste el termostato para que la operación comience a la temperatura deseada. Un giro completo de la perilla en contra de las agujas del reloj corresponde a aproximadamente 70°F (21°C). Un giro completo en el sentido de las agujas del reloj corresponde a aproximadamente 120°F (49°C).

## INSTALACION DE INTERRUPTORES DE DESCONEXION DE POTENCIA DE 24 Y 60 AMPERIOS DS25 - 25A MAX LOAD 20A DS25, DS60, 3UG68, 3UG69, 2YU93 Y 2YU94 DS60 - 60A MAX LOAD 50A

1. Use cable para suministro con conductor de cobre solamente al utilizar estos interruptores.
2. Quite la pieza desmontable de 5/8" (16mm) y de las dos ranuras que están en la parte de atrás del calentador, abajo de las marcas OFF-ON.
3. Instale el interruptor de desconexión de potencia con los dos tornillos de montaje, como se muestra en la Figura 5.
4. Instale la perilla de manera que el indicador quede en la posición marcada "Off" (Apagado) cuando el interruptor se haga girar completamente en el sentido contrario a las agujas del reloj.
5. Antes de conectar los cables al interruptor, inspeccione el índice del indicador. Verifique para asegurarse de que el extremo del indicador perteneciente a la perilla quede apuntando hacia la marca "Off" (Apagado) cuando el interruptor se haga girar completamente en sentido contrario a las agujas del reloj. Podrá ser necesario hacer girar el interruptor 180° para ajustar la perilla indicadora con respecto al índice.
6. Use el diagrama de cableado como referencia, Figura 8, para conocer el procedimiento de conexión de cables.

(Nota: En las unidades unipolares, saque y descarte los conductores "L2" y "S2")

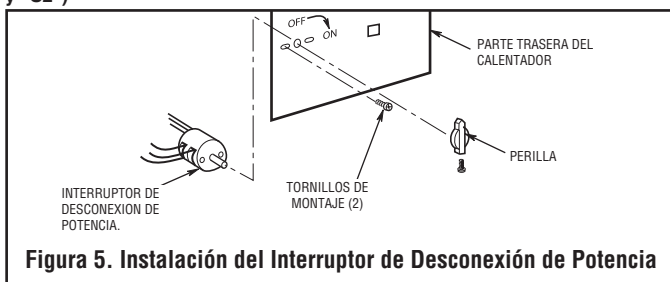

**Figura 5. Instalación del Interruptor de Desconexión de Potencia**

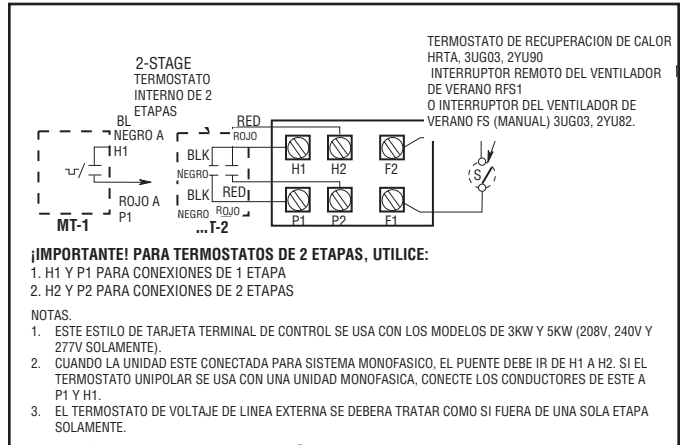

**Figura 6. Tarjeta Terminal de Control (para calentadores sin contactores)**

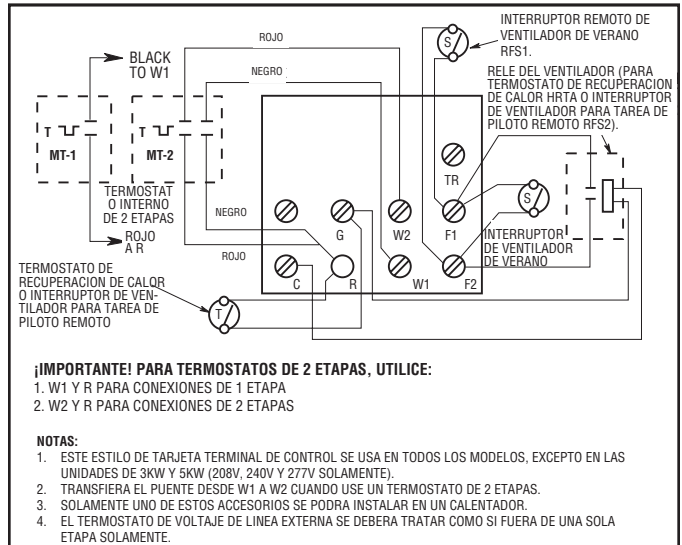

**Figura 7. Tarjeta Terminal de Control para RFS1 y RFS2 (Para calentadores con contactores)**

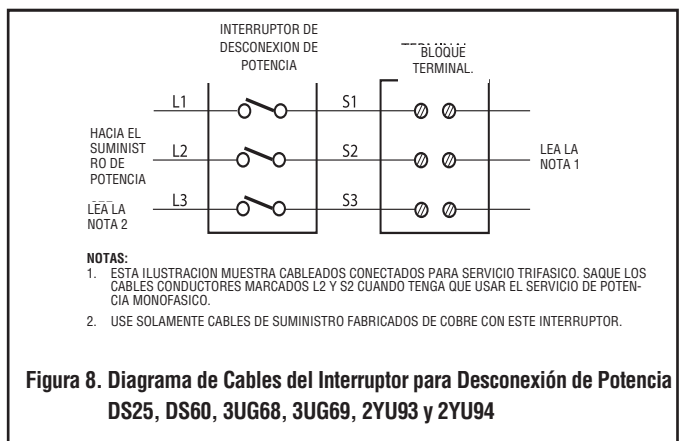

**Figura 8. Diagrama de Cables del Interruptor para Desconexión de Potencia DS25, DS60, 3UG68, 3UG69, 2YU93 y 2YU94**



470 Beauty Spot Rd. East  
Bennettsville, SC 29512 USA



# Accessoires électriques

Pour les aérothermes des séries MUH, HUHA,  
Dayton 804RZ6 à 804R79 et 804T01 à 804T22

## MONTAGE D'UN THERMOSTAT INTERNE MT1, MT2, 2E569, 3UG72, 2YU33, 2YU95 ET 810VA9

1. Retirer la pastille défonçable de 7,9 mm (5/16 po) du panneau arrière du radiateur et acheminer le tube capillaire par le trou (Figure 1).
2. Monter l'attache de la sonde de thermostat dans l'encoche prévue à cet effet dans le panneau arrière du radiateur. Fixer la sonde capillaire dans l'attache.
3. Appuyer sur le côté gauche de l'étiquette de logo collée à la face avant du radiateur pour repérer l'emplacement de la tige et des trous des vis. Percer des trous dans l'étiquette.
4. Monter le thermostat comme l'indique la figure 2 en enroulant la longueur inutile de tuyau capillaire à l'intérieur du radiateur.

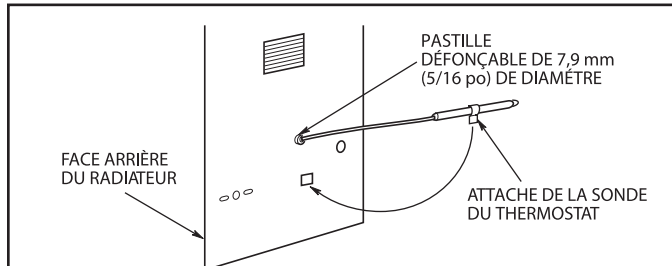

Figure 1. Montage d'un capillaire de thermostat interne

### AVERTISSEMENT

**POUR ÉVITER TOUT RISQUE DE COURT-CIRCUIT OU D'INCENDIE, ÉLOIGNER LE TUBE CAPILLAIRE DES COMPOSANTS ÉLECTRIQUES INTERNES.**

5. Effectuer le câblage sur les 3 KW et les 5 KW (208 V, 240 V et 277V uniquement) conformément à la figure 6. Effectuer le câblage sur tous les autres radiateurs conformément à la figure 7.
6. ATTENTION : Pour éviter la possibilité d'un incendie ou des dommages à l'appareil de chauffage, si un thermostat à deux stades est fourni, il DOIT être câblé de sorte que le Stage 1 allume l'élément de chauffage arrière (où se situe le contrôle du ventilateur) en premier et l'éteigne en dernier. Le Stage 2 DOIT allumer les éléments autres que l'élément arrière lorsqu'il y a un besoin supplémentaire de chaleur et ceux-ci s'allumeront en dernier et s'éteindront en premier. Retirez le soutien de l'étiquette (fourni) et installez sur l'arbre du thermostat. Installez le bouton en appuyant sur l'arbre du thermostat.

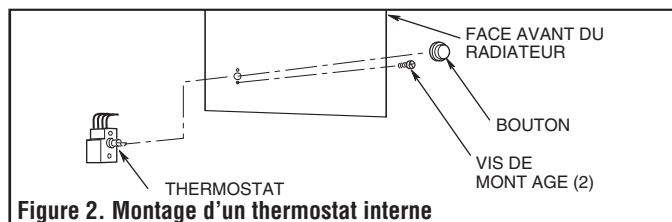

Figure 2. Montage d'un thermostat interne

## MONTAGE D'UN INTERRUPTEUR DE VENTILATEUR FS, 3UG03 et 2YU34

1. Retirer la pastille défonçable de 12,7 mm (1/2 po) (située entre ON et AUTO) de la face arrière du radiateur (figure 3).
2. Monter l'interrupteur manuel du ventilateur comme l'indique la figure 3. (Veiller à l'orientation de la fente du levier de l'interrupteur. Orienter la fente du levier de l'interrupteur vers la position "AUTO". Ne pas omettre la rondelle-frein qui empêche l'interrupteur de tourner.

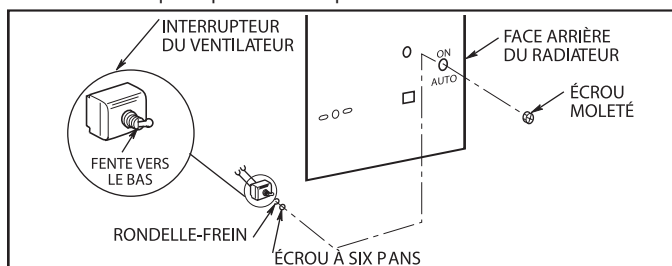

Figure 3. Montage d'un interrupteur de ventilateur

3. Monter les fils vers la borne serre-fils. Effectuer le câblage des 3 KW et des 5 KW (208 V, 240 V et 277V seulement) conformément à la figure 6. Câbler tous les autres radiateurs conformément à la figure 7.

## MONTAGE D'UN INTERRUPTEUR DE VENTILATEUR À DISTANCE RFS1

Un interrupteur de ventilateur à distance se monte à l'extérieur et à distance du radiateur. La tension du circuit de l'interrupteur de ventilateur à distance est la même que celle de l'alimentation du radiateur.

1. Utiliser un fil de cuivre de jauge 14, de classe 1 NEC, isolé, de classe d'isolement 600V. Le câblage doit être conforme à tous les règlements locaux et NEC.
2. Monter l'interrupteur de ventilateur à distance dans un boîtier mural standard dans un endroit facilement accessible, à l'abri du passage ou de tout risque de dommage accidentel.
3. Raccorder le câblage client de cuivre de jauge 14 aux fils de l'interrupteur à l'aide de connecteurs adéquats.
4. Une pastille défonçable de 12,7 mm (1/2 po) se trouve sur la face arrière du radiateur, à côté du bornier de commande. Utiliser une borne vissable convenant à la vis n°8 du bornier de commande. Raccorder l'extrémité d'un fil conducteur client à la borne F1 et l'extrémité de l'autre fil conducteur à la borne F2. Effectuer les raccordements aux radiateurs non munis de contacteurs intégrés conformément à la figure 6. Effectuer les raccordements aux radiateurs munis de contacteurs intégrés conformément à la figure 7.

## MONTAGE D'UN INTERRUPTEUR DE VENTILATEUR PILOTE À DISTANCE RFS2 (y compris interrupteur mural et relais)

Un interrupteur de ventilateur à distance se monte à l'extérieur et à distance du radiateur.

1. Utiliser un fil de cuivre de jauge 18 (min.), de classe 1 NEC, de classe d'isolement 600V conforme à tous les règlements locaux et NEC.
2. Monter l'interrupteur de ventilateur à distance dans un boîtier mural standard situé dans un endroit facilement accessible, à l'abri du passage ou de tout risque de dommage accidentel.
3. Raccorder le câblage client aux fils conducteurs de l'interrupteur à l'aide de connecteurs adéquats.
4. Une pastille détachable de 12,7 mm (1/2 po) se trouve à la face arrière du radiateur, à côté du bornier de commande. Utiliser une borne vissable convenant à la vis n°8 du bornier de commande. Raccorder l'extrémité d'un fil conducteur à la borne "R" et l'extrémité de l'autre fil conducteur à la borne "G". Consulter la figure 7.
5. Monter le relais en suivant les explications ci-dessous.

## MONTAGE D'UN RELAIS DE VENTILATEUR (Por RFS2)

1. Monter le relais dans le logement de la commande à l'aide de deux vis de montage N°8 comme l'indique la figure 4.
2. Raccorder les fils conducteurs du relais au bornier de commande comme l'indique la figure 7. La borne correspondante est indiquée sur chaque fil; raccorder les fils comme l'indique le schéma.

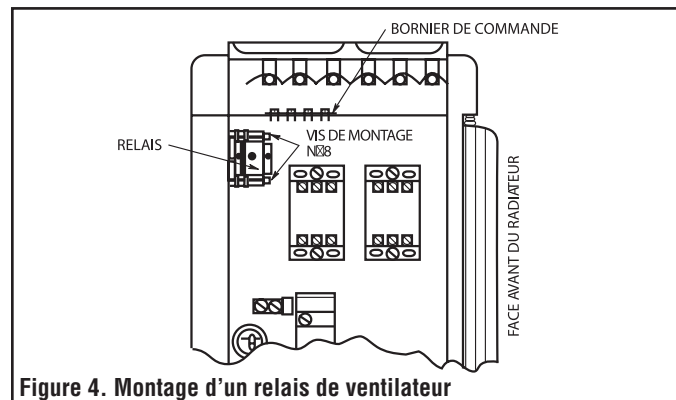

Figure 4. Montage d'un relais de ventilateur

## MONTAGE D'UN THERMOSTAT DE RÉCUPÉRATION DE CHALEUR HRTA, 3UG63 et 2YU90

**REMARQUE:** On ne peut le monter sur des radiateurs équipés d'un thermostat unipolaire intégré ou d'un thermostat à deux niveaux, car ils utilisent le même emplacement de montage (voir point 5 ci-dessous).

(Pour les radiateurs munis d'un circuit de commande de 24 volts, voir la figure 7 et passer à l'étape 1. Pour les radiateurs avec commande alimentée par le secteur, voir la figure 6 et passer à l'étape 3).

1. Monter le relais dans le renforcement à l'aide de deux vis N°8 comme l'indique la figure 4.
2. Raccorder les fils conducteurs provenant du relais au bornier de commande comme l'indique la figure 7. La borne correspondante est indiquée sur chaque fil; raccorder les fils comme l'indique le schéma.
3. Retirer la pastille défonçable de 7,9 mm (5/16 po) de la face arrière du radiateur et acheminer le tube capillaire par ce trou (voir la figure 1).
4. Monter l'attache de la sonde du thermostat dans l'encoche prévue à cet effet dans le panneau arrière du radiateur. Fixer la sonde capillaire dans l'attache.
5. Appuyer sur le côté gauche de l'étiquette de logo collée à la face avant du radiateur pour repérer l'emplacement de la tige et des trous des vis. Percer des trous dans l'étiquette.
6. Monter le thermostat de récupération de chaleur comme l'indique la figure 2 en enroulant la longueur inutile de tuyau capillaire à l'intérieur du radiateur.
7. Utiliser le serre-fils pour fixer les fils du thermostat aux autres fils à mi-chemin des fils

### AVERTISSEMENT

**POUR ÉVITER TOUT RISQUE DE COURT-CIRCUIT OU D'INCENDIE, ÉLOIGNER LE TUBE CAPILLAIRE DES COMPOSANTS ÉLECTRIQUES INTERNES.**

entre le bornier de commande et le thermostat.

8. Effectuer le câblage conformément au schéma de câblage, figure 7.
9. Monter le bouton en l'enfonçant sur la tige du thermostat.
10. Régler le thermostat à la température de déclenchement désirée. Un tour complet du bouton dans le sens anti-horaire représente environ 21°C (70°F). Un tour complet du bouton dans le sens horaire représente environ 49°C (120°F). Le point médian représente normalement environ 32°C (90°F).

## MONTAGE D'UN SECTIONNEUR

**DE 24 A ET 60, 3UG68, 3UG69, DS25 - 25A MAX LOAD 20A DS25, DS60, 3UG68, 3UG69, 2YU93 Y 2YU94 DS60 - 60A MAX LOAD 50A**

1. N'utiliser qu'un fil d'alimentation conducteur en cuivre avec ces interrupteurs.
2. Retirer la pastille défonçable de 16 mm (5/8 po) et les deux fentes défonçables situées à la face arrière du radiateur, au-dessous des inscriptions OFF-ON.
3. Poser le sectionneur à l'aide de deux vis de montage comme l'indique la figure 5.
4. Monter le bouton de façon à ce que l'indicateur soit orienté sur le repère OFF lorsque celui-ci est tourné à fond en position anti-horaire.
5. Avant de raccorder les fils à l'interrupteur, vérifier la languette de l'indicateur. S'assurer que l'indicateur du bouton est dirigé sur le "OFF" lorsqu'on tourne le bouton à fond dans le sens anti-horaire. Il faut parfois faire tourner le bouton de 180° pour indexer le bouton à indicateur.
6. Effectuer le câblage conformément au schéma 8.

**(REMARQUE :** Dans le cas d'un courant monophasé, retirer et jeter les fils "L2" et "S2").

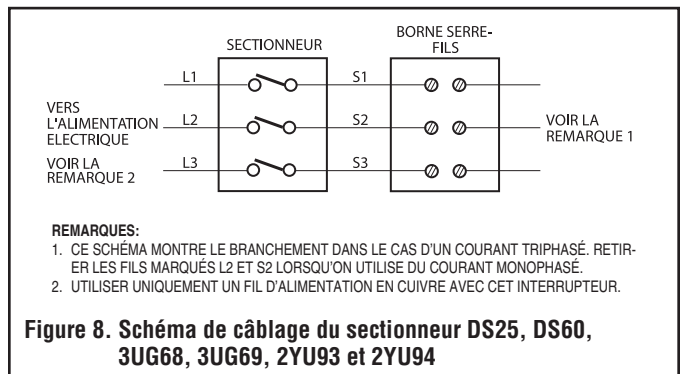
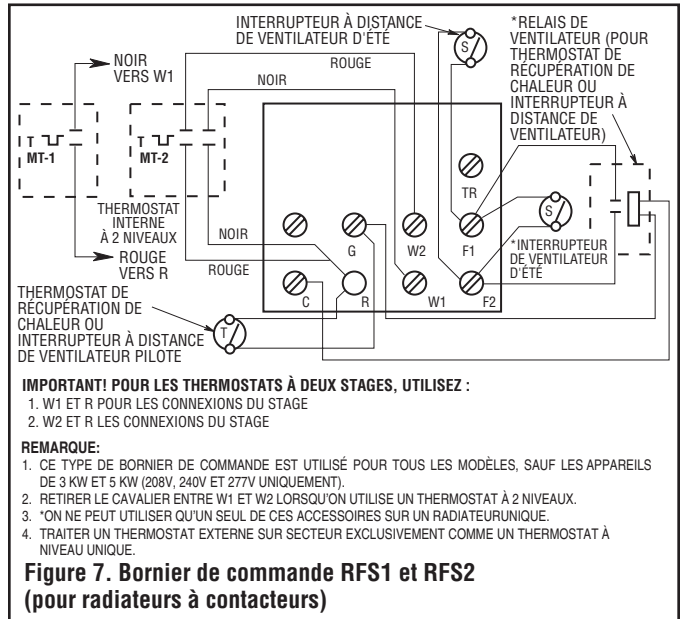
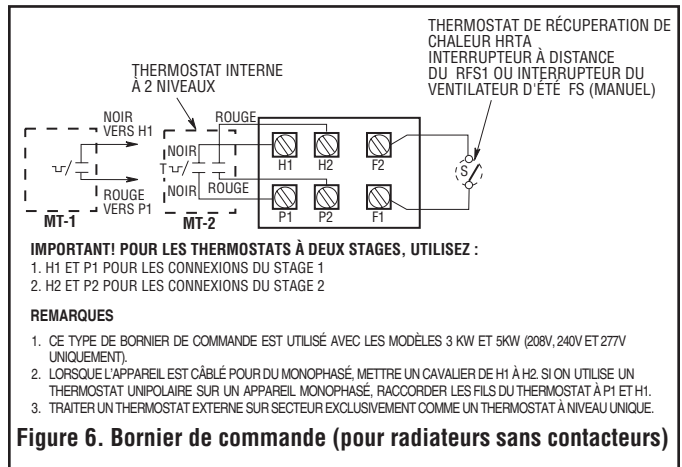
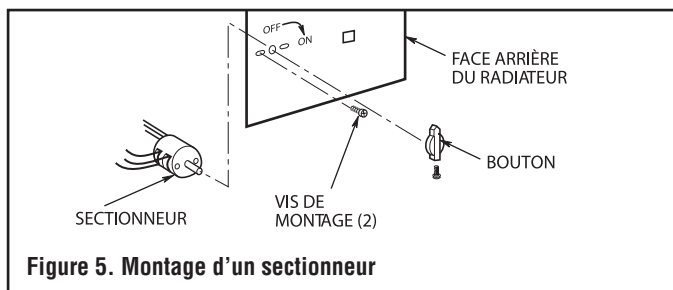

470 Beauty Spot Rd. East  
Bennettsville, SC 29512 USA

